



**Твърди сплави за обработка на дървесина
Сменяеми пластини и заготовки за профилиране**

**Węgliki spiekane do obróbki drewna.
Noże wymienne i płytki do profilowania**

**Изделия из твърдого сплава для деревообработки
Сменные ножи и заготовки для профилирования**

Tvrdozkovy pro opracování dřeva



**Hard metals for woodworking
Indexable knives and blanks for profiling**



Основни заводи на ЦЕРАТИЦИТ

CERATIZIT - Spółki główne

CERATIZIT - родительские компании

CERATIZIT – mateřské společnosti



Централа и основен завод в **Мамер** / Люксембург
Centrala i siedziba główna w **MAMER**/ Luksemburg
Головной офис и родительская компания в г. **Мамер** / Люксембург
Ústředí a mateřská společnost v **MAMERU** / Lucembursko



Основен завод в **Ройте** / Австрия
Siedziba główna w **REUTTE**/ Austria
Родительская компания в г. **Ройте** / Австрия
Mateřská společnost v **REUTTE** / Rakousko

Ние държим на твърдите сплави - те са основното в нашия бизнес. Задълбочените ни познания, новаторските ни решения и гъвкавите ни производства създават непосредствени предимства на нашите клиенти пред конкуренцията по отношение на инструментите и бързоизносващите се части. От насочеността ни към твърдите сплави възникват интелигентни решения за близкото и далечно бъдеще.

Производствените фирми в трите големи икономически района, както и световната мрежа от собствени представителства и партньори в пласмента гарантират оптималната ни близост до клиента. С обучения и семинари, провеждани във фирмата, нашите партньори и сътрудници са винаги на най-високото ниво знания за нашите продукти.

Въглик спiekанy – то седно нашей діялнości. Dzięki глębokiej wiedzy oraz wysoce elastycznym możliwościom produkcyjnym oferujemy naszym partnerom handlowym konkurencyjną przewagę w zakresie twardych materiałów do produkcji narzędzi i części zamiennych.

Nasze zaangażowanie w zagadnienia związane z węglikiem spiekanyм daje w rezultacie inteligentne rozwiązania na bliższą i dalszą przyszłość.

Fabryki w trzech najważniejszych obszarach ekonomicznych, ogólnoświatowa sieć sprzedaży oraz partnerzy dystrybucyjni zapewniają szybką możliwość reagowania na potrzeby klienta.

Prowadzone przez nas regularne szkolenia wewnętrzne oraz seminaria gwarantują, że zarówno partnerzy biznesowi, jak również pracownicy mają stały dostęp do najnowszych informacji dotyczących naszego asortymentu.

Zależy nam na stałym dialogu z naszymi klientami i staramy się, aby relacje biznesowe były partnerskie i długofalowe.

Korporacyjne motto firmy CERATIZIT brzmi: „Najważniejsze jest skupienie się na naszych partnerach biznesowych oraz ich opiniach” i jest ono główną zasadą działania wszystkich pracowników korporacji CERATIZIT na świecie.

Производство твердого сплава является основным направлением деятельности нашей компании. Применяя глубокие профессиональные знания и чрезвычайную гибкость производства, мы стремимся предоставить своим деловым партнерам прямые конкурентные преимущества в сфере использования твердого сплава для производства инструмента и деталей. Наша специализация в области изготовления и применения твердого сплава позволяет разрабатывать передовые решения для будущего.

Производственные мощности, размещенные в 3-х ключевых экономических зонах, а также сеть дочерних компаний и дистрибьютеров, осуществляющих продажи по всему миру, обеспечивают быстрое реагирование на потребности клиентов. Внутренние обучающие программы, тренинги и семинары гарантируют обмен новейшей информацией о нашей продукции между деловыми партнерами и представителями компании.

Корпоративная ценность компании CERATIZIT „для нас важны точка зрения и интересы наших деловых партнеров“ является главным принципом работы всех представителей компании во всем мире.

Ядром нашей деятельности является производство слитых карбидов – „тврдокув“. Нашим торговым партнерам мы можем предложить более чем 80-летнюю традицию и Know How в порошковой металлургии. Благодаря глубоким знаниям производства тврдокув мы создаем умные решения для будущего. Наши производственные заводы в трех экономически значимых мировых регионах и глобальная торговая сеть филиалов и дистрибуционных партнеров обеспечивают, что мы сможем оперативно реагировать на потребности клиентов.

Внутреннее обучение и семинары являются гарантией высокого информирования наших торговых партнеров и сотрудников о последних новинках в области наших продуктов. Мы уделяем особое внимание интенсивному диалогу с нашими торговыми партнерами и стараемся поддерживать долгосрочные торговые отношения на основе партнерства.

Главный девиз компании CERATIZIT „Однообразие взгляда и угла зрения наших торговых партнеров являются для нас важными“ является движущей силой наших сотрудников повсюду в мире.

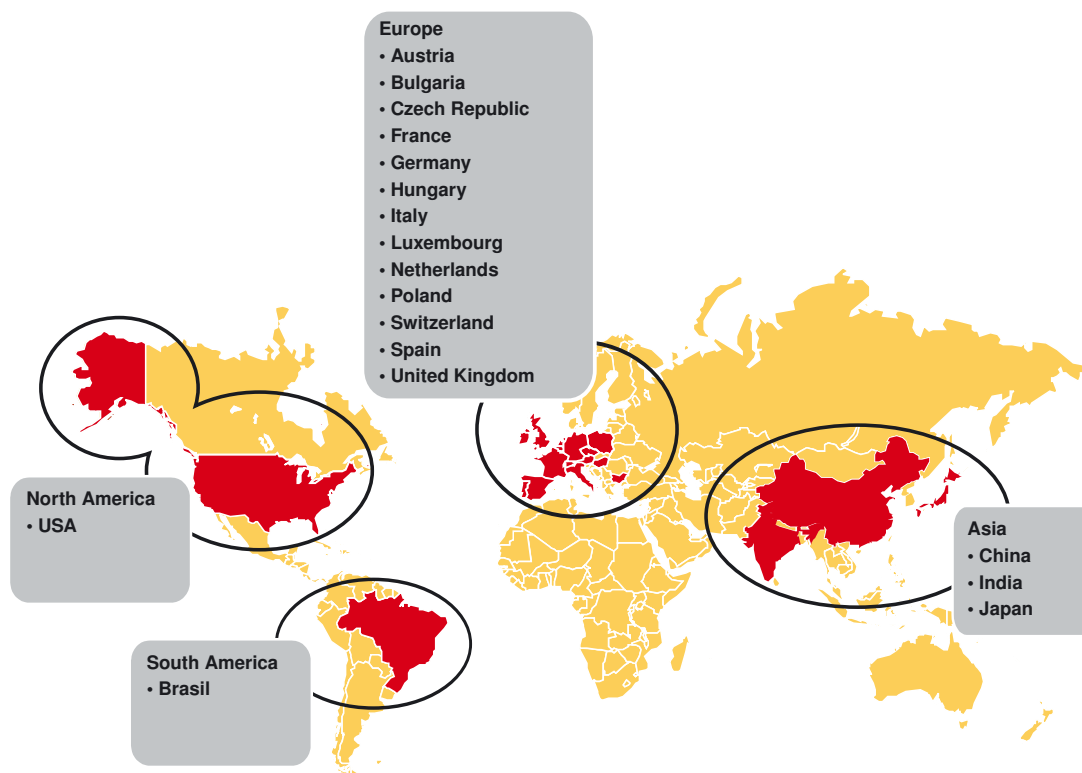

Преки продажби и дистрибутори / Sprzedaż bezpośrednia i dystrybutorzy
Сеть торговых партнеров и дистрибьютеров / Přímá zastoupení a distribuční partneři

Съдържание Spis treści Содержание Obsah

Стр.
Strona
Стр.
Strana

Състав и свойства
Skład i właściwości
Состав и свойства
Složení a vlastnosti

Области на приложение
Zastosowanie
Таблица применения
Obslasti použití

6 - 7

Сменяеми пластини
Płytki wymienne
Сменные ножи
Vyměnitelné (břitové) destičky

8 - 18

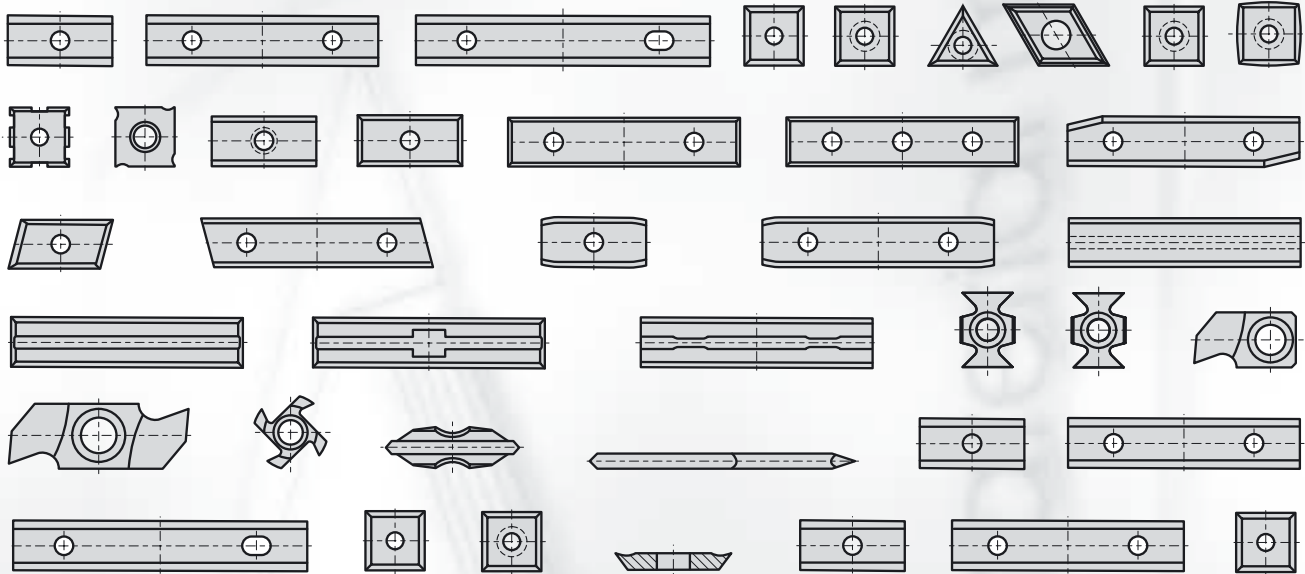

Състав и свойства
Skład i właściwości
Состав и свойства
Složení a vlastnosti

Области на приложение
Zastosowanie
Таблица применения
Obslasti použití

20 - 21

Заготовки за профилиране
Płytki do profilowania
Заготовки для профилирования (бланкеты)
Polotovary k profilování

24 - 42

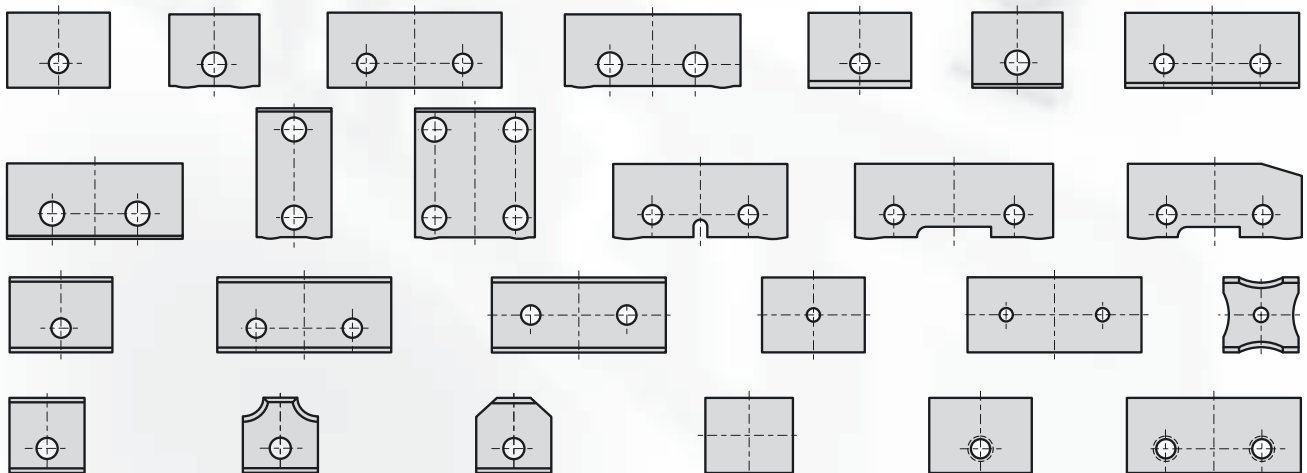

Quality that leads the way



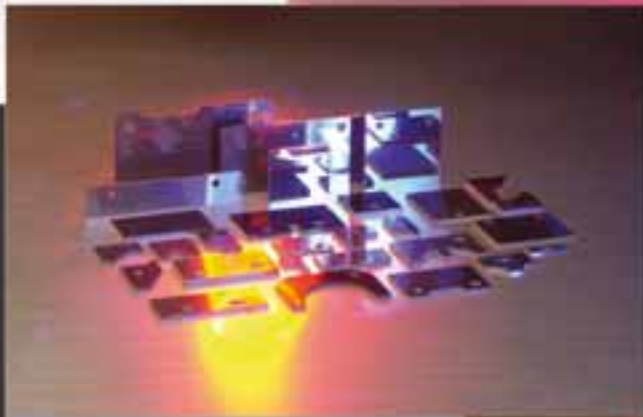

Видове - състав и свойства
Gatunki - Skład i właściwości
Сорта - Состав и свойства
Jakosti - Složení a vlastnosti



Видове / Gatunki / Сорта / Jakost		Code ISO Kod ISO	Code USA Kod USA Код США Кód USA	Свързка Sroiwo Связующее вещество Pojivo (%)	Плътност Gęstość Плотность Hustota (g/cm³)	Твърдост Twardość Твердость Tvrdost (HV10, HV30, HRA)			Якост при огъване Wytrzymałość na zginanie Предел прочности на разрыв Pevnost v ohybu (MPa, P.S.I.)	
настоящо Obecne действующие Současné	бъдещо Nowe будущие Budoucí									
обозначение / Oznaczenia / обозначения / Označení										
Нано-сплави / Nanogatunek / НАНО МЕЛКОЗЕРНИСТЫЙ СОРТ / Nanometrická jakost										
UMG04	CTN04-NC	-	-	2	15.30	2550	2450	-	3200	464.000
Ультрафини сплави / Gatunek ultradrobnoziarnisty / УЛЬТРА МЕЛКОЗЕРНИСТЫЙ СОРТ / Ultrajemná jakost										
SMG02	CTU05-NC	-	-	2.4	15.25	2300	2200	95.2	3500	508.000
Субмикронни хромови сплави / Gatunek submikronowo-chromowy / ОСОБО МЕЛКОЗЕРНИСТЫЙ ХРОМОСОДЕРЖАЩИЙ СОРТ / Submikronová jakost s chromem										
KCR08	CTS08-KC	-	-	3.2	15.20	1920	1885	93.4	2300	334.000
Субмикронни сплави / Gatunki submikronowe / ОСОБО МЕЛКОЗЕРНИСТЫЕ СОРТА / Submikronová jakost										
MG06	CTS06-NC	K01	C4	3.3	15.20	2020	1980	93.9	3300	479.000
MG18	CTS20-NC	K20	C2	10	14.45	1680	1660	92.3	3700	537.000
WC-кобалтови сплави / Gatunki z kobaltem / ВОЛЬФРАМОКОБАЛЬТОВЫЕ СОРТА / Jakosti: karbid wolfram s kobaltem										
HC05	CTF08-NC	K10	C3	4	15.15	1760	1730	92.9	2100	305.000
HC20	CTF12-NC	K20	C2	6	14.95	1640	1620	92.1	2300	334.000
HC27		K30	C1	7.5	14.70	1470	1450	91.0	2400	348.000
HC35	CTM18-NC	K30	C1	9	14.60	1400	1380	90.5	2800	406.000
Безкобалтови сплави / Gatunek bez kobaltu / СОРТ НЕ СОДЕРЖАЩИЙ КОБАЛЬТ / Jakost bez kobaltu										
HE40	CTU40-NE	>K40	-	20*	13.15	1250	1240	88.8	3500	508.000

* FeNiCo-свързка / Sroiwo - FeNiCo / связующее вещество / Pojivo FeNiCo

✓ от склад
 Pozycje składowe
 Со склада
 Věžně skladem

■ Ограничено количество на склад съответно при
 запитване
 Ograniczona ilość na składzie; na zamówienie
 Ограниченное количество на складе или под заказ
 Skladem v omezené míře resp. na požádání



Области на приложение
Zastosowanie
Таблица применения
Oblasti použití

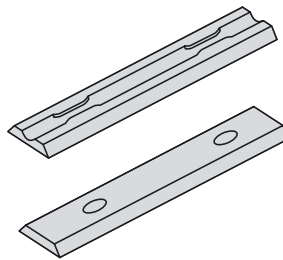

Символ Symbol Символ Symbol	Видове / Gatunki / Сорта / Jakost		Мека дървесина Drewno miękkie Древесина мягких пород Měkké dřevo	Твърда дървесина Drewno twarde Древесина твёрдых пород Tvrdé dřevo	MDF MDF MDF	HDF HDF HDF
	настоящо Обеспє действующие Současné	бъдещо Nowe будущие Budoucí				
обозначение / Oznaczenia / обозначения / Označení						
Нано-сплави / Nanogatunek / НАНО МЕЛКОЗЕРНИСТЫЙ СОРТ / Nanometrická jakost						
○○○○	UMG04	CTN04-HC				CTN04-HC
Ультрафини сплави / Gatunek ultradrobnoziarnisty / УЛЬТРА МЕЛКОЗЕРНИСТЫЙ СОРТ / Ultrajemná jakost						
○○	SMG02	CTU05-HC			CTU05-HC	CTU05-HC
Субмикронни хромови сплави / Gatunek submikronowo-chromowy / ОСОБО МЕЛКОЗЕРНИСТЫЙ ХРОМОСОДЕРЖАЩИЙ СОРТ / Submikronová jakost s chromem						
□	KCR08	CTS08-KC	CTS08-KC	CTS08-KC	CTS08-KC	CTS08-KC
Субмикронни сплави / Gatunki submikronowe / ОСОБО МЕЛКОЗЕРНИСТЫЕ СОРТА / Submikronová jakost						
○	MG06	CTS06-HC			CTS06-HC	
○○	MG18	CTS20-HC		CTS20-HC		
WC-кобалтови сплави / Gatunki z kobaltem / ВОЛЬФРАМОКОБАЛЬТОВЫЕ СОРТА / Jakosti: karbid wolfram s kobaltem						
□	HC05	CTF08-HC	CTF08-HC	CTF08-HC	CTF08-HC	CTF08-HC
	HC20	CTF12-HC	CTF12-HC	CTF12-HC		
	HC35	CTM18-HC	CTM18-HC	CTM18-HC		
Безкобалтови сплави / Gatunek bez kobaltu / СОРТ НЕ СОДЕРЖАЩИЙ КОБАЛЬТ / Jakost bez kobaltu						
△	HE40	CTU40-HE	CTU40-HE			

Определяне на зърнистостта / Oznaczenie ziarnistości / Определение размера зерен / Určení velikosti zrna	Обхват на средната зърнистост / Średni przedział ziarnistości / Средний размер зерна / Průměrná velikost zrna
нанозърнистост / Nanoziarnisty / нано мелкое зерно / Nanometrické	< 0,2 μm
ультрафина / Ultradrobny / ультра мелкое зерно / Ultrajemné	0,2 - < 0,5 μm
субмикронна / Submikronowy / особо мелкое зерно / Submikron	0,5 - < 0,8 μm
фина / Drobný / мелкое зерно / Jemné	0,8 - < 1,3 μm
средна / Średni / среднее зерно / Střední	1,3 - < 2,5 μm
груба / Gruboziarnisty / крупное зерно / Hrubé	2,5 - 6,0 μm
свръхгруба / Extragruboziarnisty / особо крупное зерно / Velmi hrubé	> 6,0 μm

Сменями пластини
Пłytki wymienne
Сменные ножи
Вымěnitelné destičky

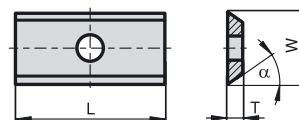

STYLE CTK ST ...					□	▭	◌	○○	○○○○					
[mm]					KCR08 CTS08-KC	HC05 CTF08-HC	MG06 CTS06-HC	SMG02 CTU05-HC	UMG04 CTN04-HC					
L	W	T	C	α	Код за заявка Kod zamówienia Код заказа Objednací kód	Код за заявка Kod zamówienia Код заказа Objednací kód	Код за заявка Kod zamówienia Код заказа Objednací kód	Код за заявка Kod zamówienia Код заказа Objednací kód	Код за заявка Kod zamówienia Код заказа Objednací kód					
7.5	12	1.5	-	35°	360013	✓	330647	✓	239661	✓				
9.6	12	1.5			360014	✓	330652	✓	239662	✓	358956	✓		
10.5	12	1.5			360015	✓	239369	✓						
11	12	1.5			360016	✓	239370	✓						
13	12	1.5			360017	✓	239371	✓						
15	12	1.5			360018	✓	330640	✓	239664	✓	358308	✓		
15.7	12	1.5			360019	✓	239372	✓						
17	12	1.5			360020	✓	331564	✓						
18	12	1.5			360021	✓	239368	✓						
19	12	1.5			360022	✓	331565	✓						
20	12	1.5			358831	✓	330641	✓	239574	✓	330673	✓	358633	✓
24.7	12	1.5			360023	✓	239680	✓	358950	✓				

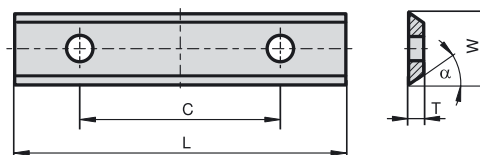

STYLE CTK ST ...					□	▭	◌	○○	○○○○					
24.7	12	1.5	14	35°	360024	✓	239681	✓	358952	✓				
30	12	1.5			358833	✓	330642	✓	239575	✓	330674	✓	358634	✓
40	12	1.5	26		360025	✓	330649	✓	239667	✓	358316	✓		
50	12	1.5			358835	✓	330643	✓	239576	✓	330675	✓	358635	✓
60	12	1.5			360026	✓	330644	✓	239577	✓	358317	✓		

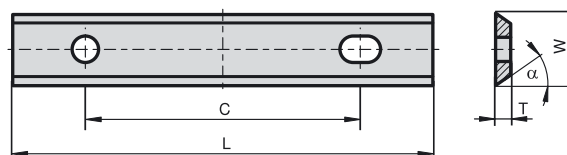

STYLE CTK ST ...					HC27		□	▭	◌	○○	○○○○	
80	13	2.2	60	35°	360069	■	239355	✓				
100	13	2.2					239356	✓				
120	13	2.2					239357	✓				
130	13	2.2					359031	■				

Сменяеми пластини
Płytki wymienne
Сменные ножи
Vyměnitelné destičky

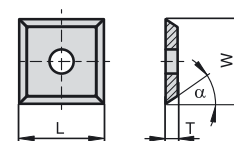

STYLE CTK FC ...				□	▭	◌	○○	○○
[mm]			α	KCR08 CTS08-KC	HC05 CTF08-HC	MG06 CTS06-HC	MG18 CTS20-HC	SMG02 CTU05-HC
L	W	T		Код за заявка Код zamówienia Код заказа Objednací kód	Код за заявка Код zamówienia Код заказа Objednací kód	Код за заявка Код zamówienia Код заказа Objednací kód	Код за заявка Код zamówienia Код заказа Objednací kód	Код за заявка Код zamówienia Код заказа Objednací kód
10.5	10.5	1.5	35°	360027	✓	239385	✓	
12.0	12.0	1.5		360030	✓	330657	✓	239663
17.0	17.0	2.0		360028	✓	239386	✓	333665
19.0	19.0	2.0		360029	✓	239387	✓	

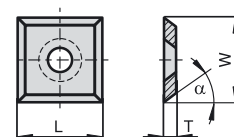

STYLE CTK SC ...				□	▭	◌	○○	○○					
14.0	14.0	2.0	30°	359802	✓	332394	✓	332538	✓	239725	✓	332539	✓

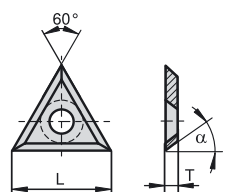

STYLE CTK SC ...				□	▭	◌	○○	○○					
22.0	-	2.0	30°					239466	✓				

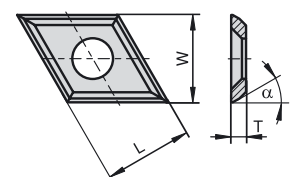

STYLE CTK SC ...				□	▭	◌	○○	○○					
14.0	14.0	2.0	30°			332377	✓						

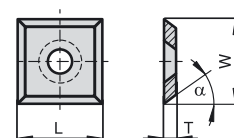

STYLE CTK SC ...				□	▭	◌	○○	○○
			α	KCR08 CTS08-KC	HC20 CTF12-HC	HC27	HC35 CTM18-HC	
L	W	T		Код за заявка Код zamówienia Код заказа Objednací kód	Код за заявка Код zamówienia Код заказа Objednací kód	Код за заявка Код zamówienia Код заказа Objednací kód	Код за заявка Код zamówienia Код заказа Objednací kód	
10.5	10.5	1.5	35°			331889	✓	
13.4	13.4	1.5					332547	✓
13.6	13.6	2.0	45°				239418	✓
14.0	14.0	1.2	30°				330669	✓
14.0	14.0	1.7					331749	✓
14.0	14.0	2.0		359802	✓	332395	✓	330668
14.3	14.3	2.5	35°		239421	✓		

Сменяемые пластины
Płytki wymienne
Сменные ножи
Vyměnitelné destičky

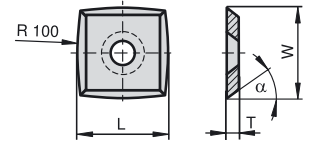

STYLE CTK SC ...					□				
[mm]						KCR08 CTS08-KC	HC20 CTF12-HC	HC27	HC35 CTM18-HC
L	W	T	α	β		Код за заявка Код zamówienia Код заказа Objednací kód	Код за заявка Код zamówienia Код заказа Objednací kód	Код за заявка Код zamówienia Код заказа Objednací kód	Код за заявка Код zamówienia Код заказа Objednací kód
14.0	14.0	2.0	30°	-					359039 ✓

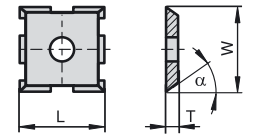

STYLE CTK FC ...									
L	W	T	α	β					
15.0	15.0	2.0	35°	-				239390 ✓	

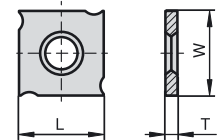

STYLE CTK GR ...					□	▭	○	○○○○	○○		
[mm]						KCR08 CTS08-KC	HC05 CTS08-HC	HC20 CTF12-HC	MG06 CTS06-HC	UMG04 CTN04-HC	SMG02 CTU05-HC
L	W	T	α	β		Код за заявка Код zamówienia Код заказа Objednací kód	Код за заявка Код zamówienia Код заказа Objednací kód	Код за заявка Код zamówienia Код заказа Objednací kód	Код за заявка Код zamówienia Код заказа Objednací kód	Код за заявка Код zamówienia Код заказа Objednací kód	
14	14	2.00	-	-				359032 ✓			
14	14	2.50					332764 ✓				
14	14	3.00					359033 ✓				
18	18	1.95					330658 ✓				
18	18	2.50					330659 ✓				
18	18	2.95					331492 ✓				
18	18	3.70					239391 ✓				
18	18	4.00					331493 ✓				

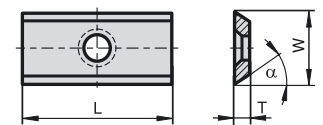

STYLE CTK FC ...									
L	W	T	α	β					
20	14.3	2.5	35°	-			239380 ✓		

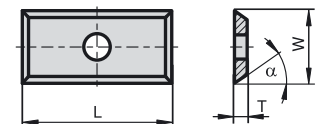

STYLE CTK FC ...									
L	W	T	α	β					
9.0	12	1.5	35°	15°		239376 ✓			
10.0	12	1.5				239374 ✓			
19.5	12	1.5					359053 ✓		359075 ✓

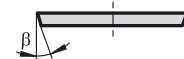

Сменяемые пластины
Płytki wymienne
Сменные ножи
Vyměnitelné destičky

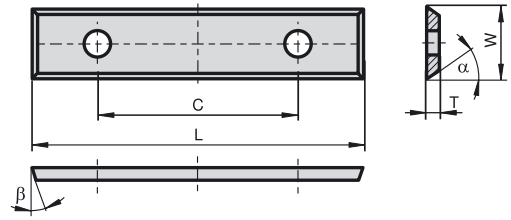

STYLE CTK FC ...				□	▭	▭	○	○○					
[mm]				α	β	KCR08	HC05	HC20	MG06	UMG04	SMG02		
L	W	T	C			CTS08-KC	CTF08-HC	CTF12-HC	CTS06-HC	CTN04-HC	CTU05-HC		
				Код за заявка Код zamówienia Код заказа Objednací kód		Код за заявка Код zamówienia Код заказа Objednací kód		Код за заявка Код zamówienia Код заказа Objednací kód		Код за заявка Код zamówienia Код заказа Objednací kód			
29.0	12	1.5	14	35°	20°		330711	✓					
29.5	9	1.5				360081	■	331173	✓		359055	✓	
29.5	12	1.5				360082	■	331886	✓		359054	✓	359079
49.5	9	1.5	26			360083	■	359034	✓		359056	✓	
49.5	12	1.5				360089	■	331887	✓		359057	✓	359080
59.5	12	1.5						359035	✓		359058	✓	

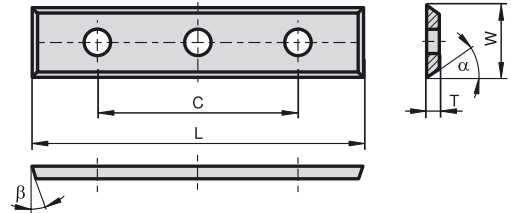

STYLE CTK FC ...				□	▭	▭	○	○○						
50	12	1.7	37	35°	20°	358958	✓	419334	✓		359059	✓		

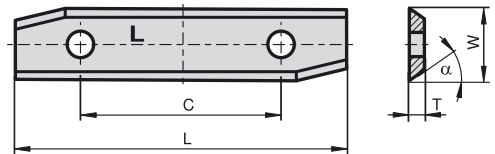

STYLE CTK FC ...				□	▭	▭	○	○○			
[mm]				α	β	KCR08	HC05	MG06			
L	W	T	C			CTS08-KC	CTF08-HC	CTS06-HC			
				Код за заявка Код zamówienia Код заказа Objednací kód		Код за заявка Код zamówienia Код заказа Objednací kód		Код за заявка Код zamówienia Код заказа Objednací kód			
29.5	12	1.5	14	35°	-						
29.5	12	1.5				360070	■	239 365R	■	359064R	■
49.5	12	1.5	26			360071	■	330 648L	✓	359065L	■
49.5	12	1.5				360072	■	359 037R	✓	359066R	■
						360073	■	359 036L	✓	359067L	■

Сменяемые пластины
Platyki wymienne
Сменные ножи
Vyměnitelné destičky

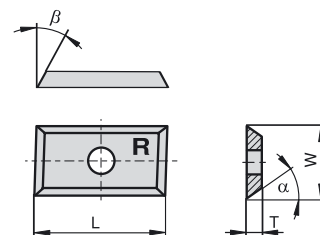

STYLE CTK FC ...											
[mm]						KCR08 CTS08-KC	HC05 CTF08-HC	MG06 CTS06-HC			
L	W	T	C	α	β	Код за заявка Код zamówienia Код заказа Objednací kód	Код за заявка Код zamówienia Код заказа Objednací kód	Код за заявка Код zamówienia Код заказа Objednací kód			
19.4	12	1.5	-	35°	15°	360074	■	239 375L	✓	359068	■
19.5	12	1.5	-		10°	360075	■	239 367L	✓	359069	■
19.5	12	1.5	-		10°	360076	■	239 366R	✓	359070	■

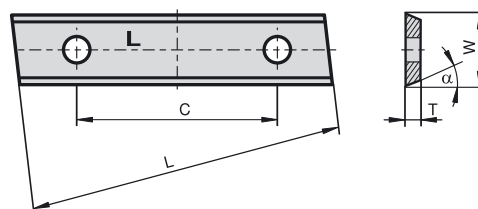

STYLE CTK FC ...											
29.5	12	1.5	14	35°	-	360077	■	330 646L	✓	359071	■
29.5	12	1.5				360078	■	330 645R	✓	359072	■
49.5	12	1.5	26			360079	■	239 361L	✓	359073	■
49.5	12	1.5				360080	■	239 360R	✓	359074	■

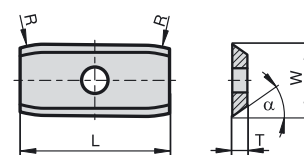

STYLE CTK ST ...											
[mm]						KCR08 CTS08-KC	HC05 CTF08-HC	MG06 CTS06-HC			
L	W	T	C	α	β	Код за заявка Код zamówienia Код заказа Objednací kód	Код за заявка Код zamówienia Код заказа Objednací kód	Код за заявка Код zamówienia Код заказа Objednací kód			
20	12	1.5	-	35°	-			359038	✓		

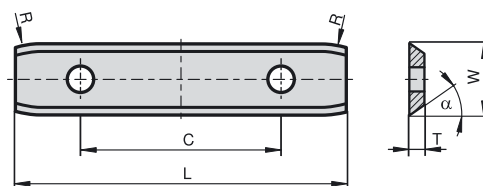

STYLE CTK ST ...											
30	12	1.5	14	35°	-			357890	✓		
50	12	1.5	26					357892	✓		

Сменяемые пластины
Płytki wymienne
Сменные ножи
Vyměnitelné destičky

MINI



STYLE CTK MK ...									
[mm]			α	β		HC05	MG06		
L	W	T				CTF08-HC	CTS06-HC	Код за заявка Код zamówienia Код заказа Objednací kód	Код за заявка Код zamówienia Код заказа Objednací kód
12	5.5	1.1	35°	-		330662 BN	✓		
20	5.5	1.1			330660 BN	✓			
30	5.5	1.1			331568 BN	✓			
40	5.5	1.1			330661 BN	✓			
50	5.5	1.1			239396 BN	✓			
60	5.5	1.1			359040 BN	✓			
82	5.5	1.1			332270 BN	✓			

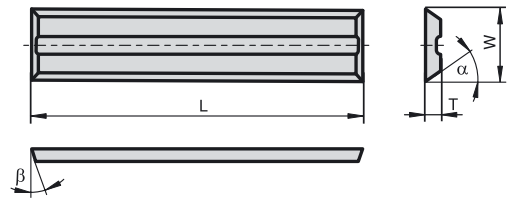

STYLE CTK MK ...									
L	W	T	α	β		Код за заявка Код zamówienia Код заказа Objednací kód	✓		
12	5.5	1.1	35°	20°		239398 RN	✓		

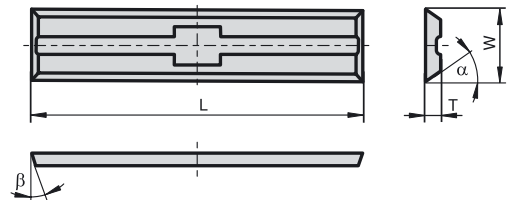

STYLE CTK MK ...									
L	W	T	35°	20°		Код за заявка Код zamówienia Код заказа Objednací kód	✓	Код за заявка Код zamówienia Код заказа Objednací kód	✓
20	4.1	1.1			331404 RN	✓	359060	✓	
20	5.5	1.1			331406 RN	✓	359061	✓	
25	5.5	1.1			331408 RN	✓	359062	✓	
30	5.5	1.1			331407 RN	✓	332194	✓	
40	5.5	1.1			331381 RN	✓	359063	✓	
50	5.5	1.1			331409 RN	✓	332193	✓	

Сменяеми пластини
 Płytki wymienne
 Сменные ножи
 Vyměnitelné destičky

Ръчни хобел-машини
 Strugarka ręczna
 Ручные рубанки
 Nože do ručních hoblovek

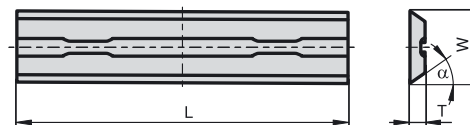

STYLE CTK PK ...

[mm]					HC35 STM18-HC	
L	W	T	α		Код за заявка Код zamówienia Код заказа Objednací kód	
56.0	5.5	1.1	35°		333440	✓
75.5	5.5	1.1			330664	✓
78.0	5.5	1.1			331436	✓
80.5	5.9	1.2	40°		330666	✓
82.0	5.5	1.1	35°		330665	✓
92.0	5.5	1.2			332144	✓
102.0	5.5	1.1			239410	✓



Пластины за снемане на фаски
 Ścinaki do krawędzi
 Ножи фасочные и радиусные
 Srážecí nožiky

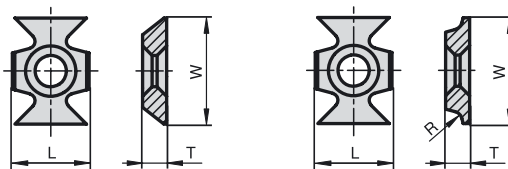

STYLE CTK CH ...					HC20 CTF12-HC	HC27	HC35 CTM18-HC
[mm]					Код за заявка Kod zamówienia Код заказа Objednací kód	Код за заявка Kod zamówienia Код заказа Objednací kód	Код за заявка Kod zamówienia Код заказа Objednací kód
L	W	T	R				
16	22	5	45°		330575	✓	
16	22	5	1.0		359041	✓	
16	22	5	1.5		330576	✓	
16	22	5	2.0		330577	✓	
16	22	5	2.5		330579	✓	
16	22	5	3.0		330578	✓	
16	22	5	5.0		333980	✓	
16	22	5	6.0		359042	✓	

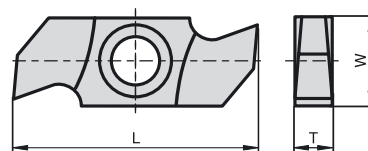

STYLE CTK GR ...							
L	W	T					
34	16	3.2/4.0				239830	✓
34	16	4.0				239831	✓
34	16	5.0				239832	✓
36	13	3.5			239425	✓	
40	13	5.5			239566	✓	
Ø 25	-	4.6 / 2.8			239567	✓	

Канални ножове
 Noże do rowków
 Ножи пазовальные
 Drážkovací nožik

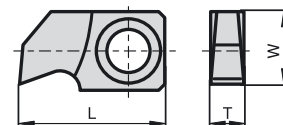

STYLE CTK GR ...				HC20 CTF12-HC	MG18 CTS20-HC	HC35 CTM18-HC
[mm]				Код за заявка Kod zamówienia Код заказа Objednací kód	Код за заявка Kod zamówienia Код заказа Objednací kód	Код за заявка Kod zamówienia Код заказа Objednací kód
L	W	T				
24.5	13	4.0			357834	✓
24.5	13	5.0			358124	✓

Ножове за фаски
 Noże do krawędzi
 Ножи пазовальные
 Drážkovací nožík

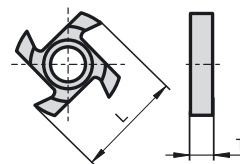

STYLE CTK CH ...				HC20 CTF12-HC	HC35 STM18-HC
[mm]				Код за заявка Код zamówienia Код заказа Objednací kód	Код за заявка Код zamówienia Код заказа Objednací kód
L	W	T			
Ø 25	-	5		239424L	✓
Ø 25	-	5		239423R	✓

Подрезатели
 Nacinak
 Подрезатель
 Předřezávací nožík

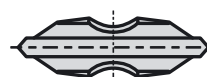

STYLE CTK SC ...				HC20 CTF12-HC	HC35 STM18-HC
[mm]				Код за заявка Код zamówienia Код заказа Objednací kód	Код за заявка Код zamówienia Код заказа Objednací kód
L	W	T			
18	6	3.5		360002	✓

Центри
 Kiel centrujący
 Центрирующий наконечник
 Středící vrták



STYLE CTK CP ...				HC20 CTF12-HC	HC35 STM18-HC
[mm]				Код за заявка Код zamówienia Код заказа Objednací kód	Код за заявка Код zamówienia Код заказа Objednací kód
L	W	T			
33.5	3	-			162624

Сменями пластини
Płytki wymienne
Сменные ножи
Vyměnitelné destičky

Мека дървесина
Drewno miękkie
Древесина мягких пород
Měkké dřevo

microfinish

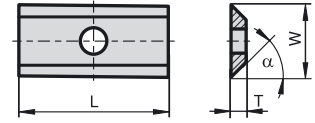

STYLE CTK ST ...					□	○ ○	△		
[mm]					KCR08 CTS08-KC	MG18 CTS20-HC	HE40 CTU40-HE		
L	W	T	C	α	Код за заявка Код zamówienia Код заказа Objednací kód	Код за заявка Код zamówienia Код заказа Objednací kód	Код за заявка Код zamówienia Код заказа Objednací kód		
9.6	12	1.5	-	45°		359051	✓	359044	■
15	12	1.5				330537	✓	359045	■
20	12	1.5				330538	✓	357973	■

microfinish

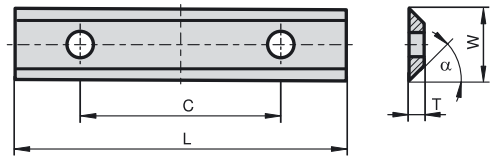

STYLE CTK ST ...					□	○ ○	△		
L	W	T	C	α	Код за заявка Код zamówienia Код заказа Objednací kód	Код за заявка Код zamówienia Код заказа Objednací kód	Код за заявка Код zamówienia Код заказа Objednací kód		
30	12	1.5	14	45°		330539	✓	357974	■
40	12	1.5	26			330540	✓	359046	■
50	12	1.5				330541	✓	357975	■
60	12	1.5				330542	✓	359047	■

microfinish

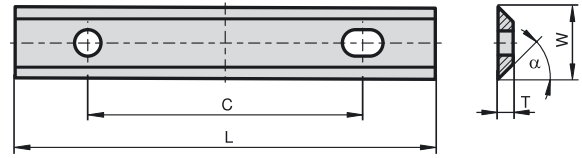

STYLE CTK ST ...					□	○ ○	△		
L	W	T	C	α	Код за заявка Код zamówienia Код заказа Objednací kód	Код за заявка Код zamówienia Код заказа Objednací kód	Код за заявка Код zamówienia Код заказа Objednací kód		
80	13	2.2	60	45°		359052	✓	359048	■

microfinish

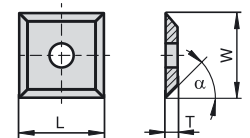

STYLE CTK ST ...					□	○ ○	△		
L	W	T	C	α	Код за заявка Код zamówienia Код заказа Objednací kód	Код за заявка Код zamówienia Код заказа Objednací kód	Код за заявка Код zamówienia Код заказа Objednací kód		
12	12	1.5	-	45°		330536	✓	359049	■

microfinish

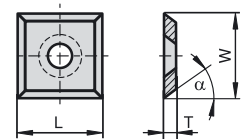

STYLE CTK ST ...					□	○ ○	△		
L	W	T	C	α	Код за заявка Код zamówienia Код заказа Objednací kód	Код за заявка Код zamówienia Код заказа Objednací kód	Код за заявка Код zamówienia Код заказа Objednací kód		
14	14	2	-	30°		332257	✓	359050	■

WITH CHIP BREAKER

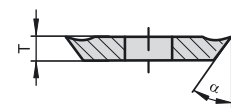

STYLE CTK ST ...					□	○ ○	△		
L	W	T	C	α	Код за заявка Код zamówienia Код заказа Objednací kód	Код за заявка Код zamówienia Код заказа Objednací kód	Код за заявка Код zamówienia Код заказа Objednací kód		
20	12	1.5	-	35°				357984	✓
30	12	1.5	14					357985	✓
50	12	1.5	26					357986	✓

Сменяеми пластини
 Płytki wymienne
 Сменные ножи
 Vyměnitelné destičky

Твърда дървесина
 Drewno twarde
 Дървесина твърдых пород
 Tvrdé dřevo

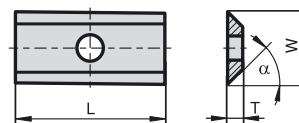

STYLE CTK ST ...						□	○ ○	
[mm]						KCR08 CTS08-KC	MG18 CTS20-HC	
L	W	T	C	α		Код за заявка Код zamówienia Код заказа Objednací kód	Код за заявка Код zamówienia Код заказа Objednací kód	
7.5	12	1.5	-	45°			330520	✓
15	12	1.5					330522	✓
20	12	1.5					330523	✓

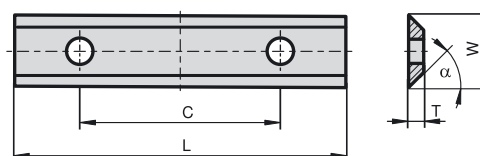

STYLE CTK ST ...								
30	12	1.5	14	45°			330524	✓
40	12	1.5	26				330525	✓
50	12	1.5					330526	✓
60	12	1.5					330527	✓

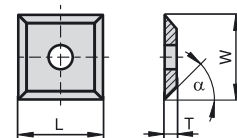

STYLE CTK ST ...								
12	12	1.5	-	45°			330521	✓



Видове - Състав и свойства
Gatunki - Skład i właściwości
Сорта - Состав и свойства
Jakosti - Složení a vlastnosti

Видове / Gatunki / Сорта / Jakost настоящо / Обеспеченост / действующие / Současné / обозначение / Oznaczenia / обозначения / Označení	Code ISO Kod ISO ISO Kód ISO ISO	Code USA Kod USA USA Код США Kód USA USA	Свързка Sproiwo Связующее вещество Pojivo (%)	Плътност Gęstość Плотность Hustota g/cm ³	Твърдост Twardość Твердость Tvrdost			Якост при огъване Wytrzymałość na zginanie Предел прочности на разрыв Pevnost v ohybu		
					HV10	HV30	HRA	MPa	P.S.I.	
Субмикронни хромови сплави / Gatunek submikronowo-chromowy / ОСОБО МЕЛКОЗЕРНИСТЫЙ ХРОМОСОДЕРЖАЩИЙ СОРТ / Submikronová jakost s chromem										
KCR08	CTS08-KC	-	-	3.2	15.20	1920	1885	93.4	2300	334.000
Ультрафини сплави / Gatunek ultradroboziarnisty / УЛЬТРА МЕЛКОЗЕРНИСТЫЙ СОРТ / Ultrajemná jakost										
SMG02	CTU05-HC	-	-	2.4	15.25	2350	2250	95.4	3500	508.000
Субмикронни сплави / Gatunki submikronowe / ОСОБО МЕЛКОЗЕРНИСТЫЕ СОРТА / Submikronová jakost										
MG06	CTS06-HC	K01	C4	3.3	15.20	2020	1980	93.9	3300	479.000
MG18	CTS20-HC	K20	C2	10	14.45	1680	1660	92.3	3700	537.000
WC-кобалтови сплави / Gatunek z kobaltem / ВОЛЬФРАМОКОБАЛТОВЫЙ СОРТ / Jakosti: karbid wolfram s kobaltem										
HC05	CTF08-HC	K10	C3	4.0	15.15	1760	1730	92.9	2100	305.000
Безкобалтови сплави / Gatunek bez kobaltu / СОРТА НЕ СОДЕРЖАЩИЕ КОБАЛТ / Jakost bez kobaltu										
HE40	CTU40-HE	>K40	-	20*	13.15	1250	1240	88.8	3500	508.000

* FeNiCo-свързка / Sproiwo - FeNiCo / связующее вещество / Pojivo FeNiCO



от склад
 Pozycje składowe
 Со склада
 Běžně skladem



Ограничено количество на склад съответно при запитване
 Ograniczona ilość na składzie; na zamówienie
 Ограниченное количество на складе или под заказ
 Skladem v omezené míře resp. na požádání

Области на приложение
Zastosowanie
Таблица применения
Oblasti použití

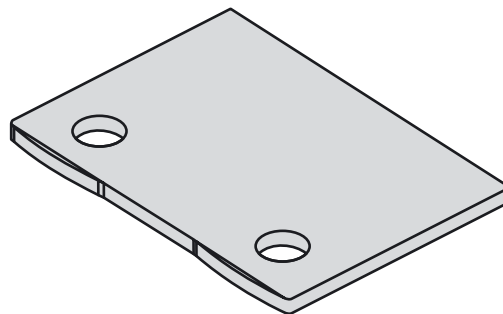

Символ Symbol Символ Symbol	Видове / Gatunki / Сорта / Jakost настоящо Обеще действующие Současné будещо Nowe будущие Budoucí обозначение / Oznaczenia / обозначения / Označení	Мека дървесина Drewno miękkie Древесина мягких пород Měkké dřevo	Твърда дървесина Drewno twarde Древесина твердых пород Tvrde dřevo	MDF MDF MDF	HDF HDF HDF
Субмикронни хромови сплави / Gatunek submikronowo-chromowy / ОСОБО МЕЛКОЗЕРНИСТЫЙ ХРОМОСОДЕРЖАЩИЙ СОРТ / Submikronová jakost s chromem					
□	KCR08	CTS08-KC	CTS08-KC	CTS08-KC	CTS08-KC
Ультрафини сплави / Gatunek ultradroboziarnisty / УЛЬТРА МЕЛКОЗЕРНИСТЫЙ СОРТ / Ultrajemná jakost					
○○	SMG02	CTU05-HC			CTU05-HC
Субмикронни сплави / Gatunki submikronowe / ОСОБО МЕЛКОЗЕРНИСТЫЕ СОРТА / Submikronová jakost					
○	MG06	CTS06-HC			CTS06-HC
○○	MG18	CTS20-HC		CTS20-HC	
WC-кобалтови сплави / Gatunek z kobaltem / ВОЛЬФРАМОКОБАЛЬТОВЫЙ СОРТ / Jakosti: karbid wolfram s kobaltem					
□	HC05	CTF08-HC	CTF08-HC	CTF08-HC	CTF08-HC
Безкобалтови сплави / Gatunek bez kobaltu / СОРТА НЕ СОДЕРЖАЩИЕ КОБАЛЬТ / Jakost bez kobaltu					
△	HE40	CTU40-HE	CTU40-HE		

Определяне на зърнистостта / Oznaczenie ziarnistości / Определение размера зерен / Určení velikosti zrna	Обхват на средната зърнистост / Średni przedział ziarnistości / Средний размер зерна / Průměrná velikost zrna
нанозърнистост / Nanoziarnisty / нано мелкое зерно / Nanometrické	< 0,2 μm
ултрафина / Ultradrobný / ультра мелкое зерно / Ultrajemné	0,2 - < 0,5 μm
субмикронна / Submikronowy / особо мелкое зерно / Submikron	0,5 - < 0,8 μm
фина / Drobny / мелкое зерно / Jemné	0,8 - < 1,3 μm
средна / Średni / среднее зерно / Střední	1,3 - < 2,5 μm
груба / Gruboziarnisty / крупное зерно / Hrubé	2,5 - 6,0 μm
свърхгруба / Extragruboziarnisty / особо крупное зерно / Velmi hrubé	> 6,0 μm

MULTI PURP

Profile - blank



The solution

for our customer's application

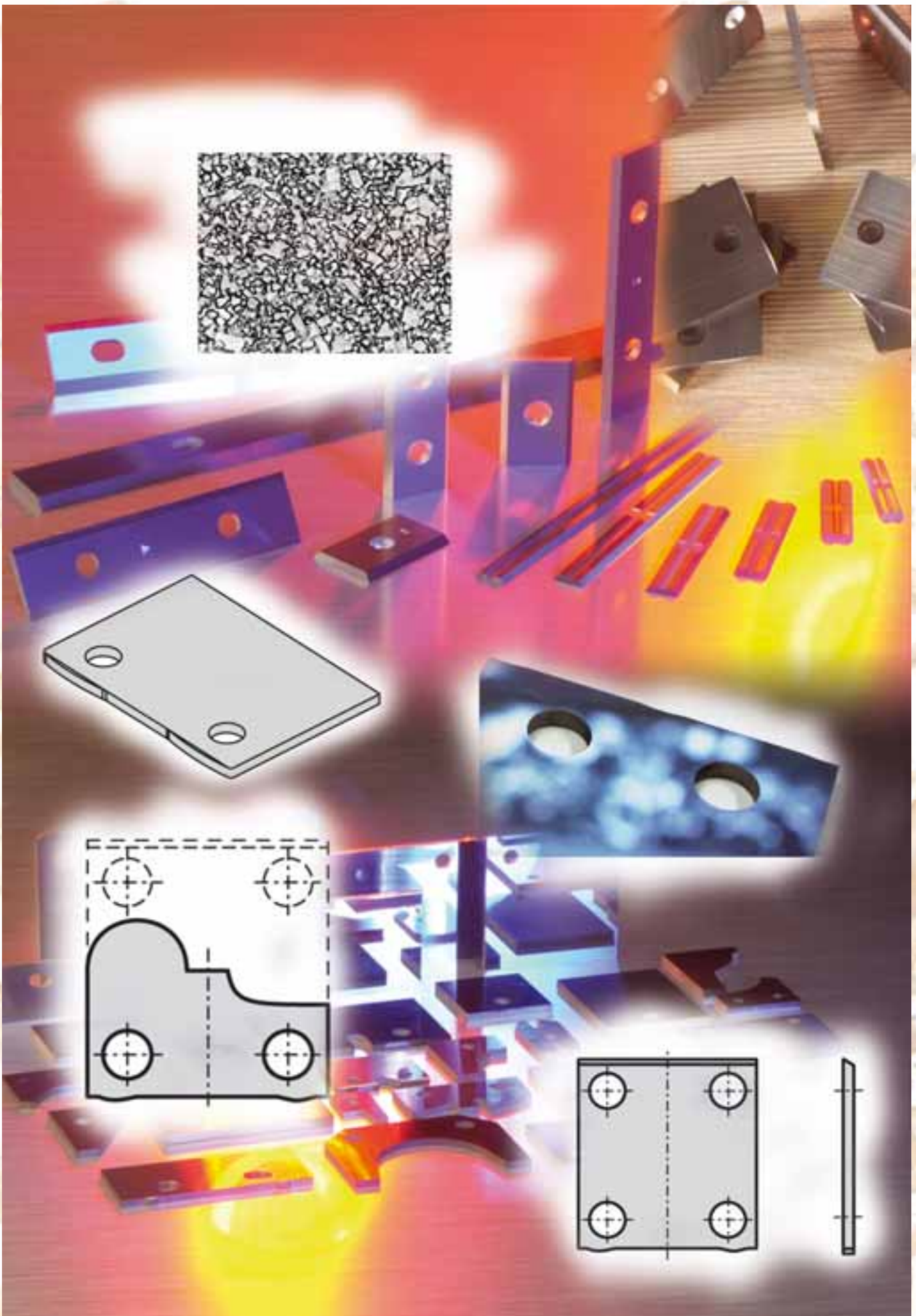

Surface -MICROFINISH

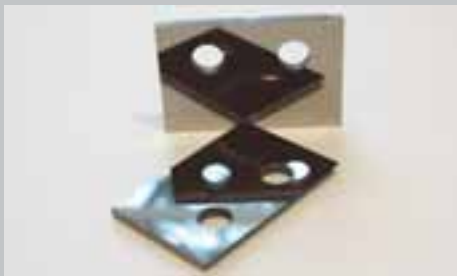

Огледално полирана повърхнина $R_a < 0.025 \mu\text{m}$

- слабо осмоляване и поради това висока трайност на режещия ръб
- минималното триене по предната повърхнина гарантира оптимално отвеждане на стружките

Powierzchnia polerowana na połysk $R_a < 0.025 \mu\text{m}$

- niska przylepność, przez co dłuższa żywotność ostrza
- minimalne tarcie na powierzchni natarcia - optymalne skrawanie

Поверхность «микрофиниш» $R_a < 0.025 \mu\text{m}$

- очень небольшие налипания, поэтому более долгая эксплуатация режущих кромок
- минимальное трение о поверхность дает оптимальный сбег стружки

Čelní plocha – microfinish $R_a < 0.025 \mu\text{m}$

- díky nízkému koeficientu tření se zvyšuje životnost řezné hrany
- minimální tření na ploše - optimální odvádění třísek

прецизно базиране в 2 точки

- за прецизно позициониране на ножа при заточване на профила и при монтиране в главата

2 precyzyjne punkty przylegania

- umożliwiają precyzyjne ustawienie noża przy szlifowaniu profilu oraz w głowicy

2 прецизионные точки установки

- для точного позиционирования ножей для заточки и установки на фрезерные головы

2 body pro přesné polohování

- pro velmi přesné nastavení nože při broušení profilu a při nasazování do nožové hlavy

Contact -POINTS



Универсален отвор $\varnothing 5.2 \text{ mm}$

- индивидуално приложими за размери 5,5 до 6,5 mm
- отворът е подходящ също за закрепване с винт M5

Uniwersalne wiercenie $\varnothing 5,2 \text{ mm}$

- uniwersalne zastosowanie dla odstępów 5,5 do 6,5 mm
- wiercenie również dla śrub dociskowych M5

Универсальное отверстие $\varnothing 5.2 \text{ mm}$

- универсальное соответствие высоте от 5,5 до 6,5 mm
- отверстие также соответствует винту фиксации M5

Univerzální otvor $\varnothing 5,2 \text{ mm}$

- individuální použití pro rozměry od 5,5 do 6,5 mm
- otvory vhodné také pro šrouby M5

Universal -BORE



Chromium -GRADE

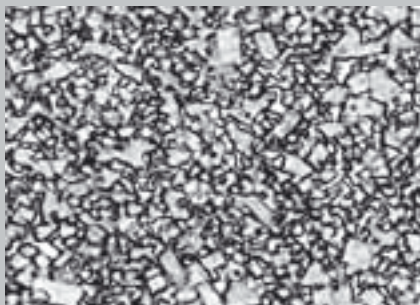

Нова специална марка твърда сплав със съдържание на хром KCR08 (CTS08-KC)

- покрива 99% от всички случаи на употреба
- по-прецизно изпълнение на режещия ръб, което се постига при субмикронните сплави
- висока устойчивост на корозия поради съдържанието на хром

Nowy specjalny gatunek z chromem KCR08 (CTS08-KC)

- pokrywa 99% zastosowań
- dokładniejsze wykonanie krawędzi tnącej dzięki gatunkowi submikronowemu
- wysoka odporność na korozję dzięki zawartości chromu

Новый специальный хромосодержащий карбидовольфрамовый сорт твердого сплава KCR08 (CTS08-KC)

- покрывает 99% применения
- более точное выполнение режущих кромок, соответствующее особо мелкозернистому сорту
- высокая сопротивляемость коррозии благодаря специальной порошковой смеси

Nová speciální jakost v kombinaci chrom-karbid wolframu KCR08 (CTS08-KC)

- vhodný pro 99 % oblastí použití
- díky submikronům ještě větší přesnost řezné hrany
- díky chromové příměsi vysoká odolnost proti korozi

Заготовки за профилиране
Płytki do profilowania
Заготовки для профилирования
Polotovary k profilování

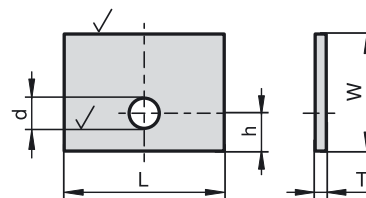

STYLE CTBL ST10- ...					□	▭	○○	▭	○○	△								
[mm]					KCR08 CTS08-KC d=4.5mm	HC05 CTF08-HC	MG18 CTS20-HC	MG06 CTS06-HC	SMG02 CTU05-HC	HE40 CTU40-HE								
L	W	T	h	d	Код за заявка Код замяwienia Код заказа Objednací kód	Код за заявка Код замяwienia Код заказа Objednací kód	Код за заявка Код замяwienia Код заказа Objednací kód	Код за заявка Код замяwienia Код заказа Objednací kód	Код за заявка Код замяwienia Код заказа Objednací kód	Код за заявка Код замяwienia Код заказа Objednací kód								
10.0	20.3	2.0	6.0	4.2		300500	■											
12.0	20.3	2.0			301007	■	357650	✓										
15.1	20.3	2.0			301008	■	357651	✓										
16.2	20.3	2.0			301009	■	357652	✓										
16.2	25.3	2.0					300501	■										
18.0	18.3	2.0					168829	■										
18.2	18.3	2.0					300502	■										
18.2	25.3	2.0					300503	■										
18.2	36.3	2.0					300504	■										
20.0	20.5	2.0			6.5	4.5	301010	■	332772	✓	300514	■	300507	■				
20.0	25.5	2.0	301011	■								2015918	✓					
20.0	25.5	2.0	6.0	4.2			331500	✓	300515	■		300508	■					
20.0	25.5	2.0			168830	■												
20.0	30.5	2.0	6.5	4.5	301012	■			2008887	■								
20.0	30.5	2.0					357653	✓	300516	■	300521	■	300559	■	300509	■		
20.0	35.5	2.0			301013	■	357654	✓										
20.2	20.3	2.0	6.0	4.2		357655	■											
20.2	25.3	2.0						357656	■									
20.2	30.3	2.0						357657	■									
22.2	25.3	2.0						357658	■									
24.0	28.3	2.0						168831	■									
24.2	20.3	2.0						300505	■									
24.2	28.3	2.0						300506	■									
24.4	28.5	2.0						357659	■									
25.0	20.5	2.0	6.5	4.2	301014	■	332964	✓										
25.0	25.5	2.0					301015	■	357660	✓	300517	■			300510	■		
25.0	30.5	2.0					301016	■	357661	✓	300518	■	300522	■	300560	■	300511	■
25.0	35.5	2.0					301017	■	357662	✓							358372	■
30.0	20.5	2.0					301018	■	357664	✓	300519	■	300523	■	300561	■	300512	■
30.0	25.5	2.0					301019	■	357665	✓								
30.0	30.5	2.0					301020	■	357666	✓	300520	■			300562	■	300513	■
30.0	35.5	2.0						332963	■			300524	■					
32.0	22.3	2.0	6.0			168832	■											
35.0	25.5	2.0	6.5	4.2		357667	■											
35.0	30.5	2.0			301021	■	332773	✓										
35.0	35.5	2.0						357668	■									
40.0	30.3	2.0	6.0			168833	■											

PG C4

Заготовки за профилиране
 Płytki do profilowania
 Заготовки для профилирования
 Polotovary k profilování

NEW GENERATION
 MULTI PURP

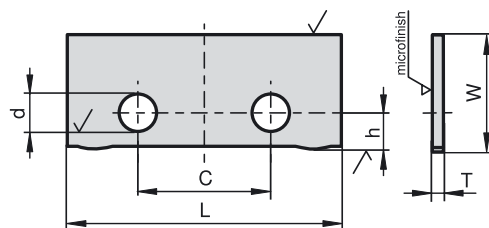

STYLE CTBL MP20 ...									
Код за заявка Kod zamówienia Код заказа Objednací kód	[mm]						KCR08 CTS08-KC		
	L	W	T	C	h	d			
CTBL MP20-30020520	30	20.5	2.0	14	6.5	5.2	302012	✓	
CTBL MP20-30025520	30	25.5	2.0				302013	✓	
CTBL MP20-30025520 C=19	30	25.5	2.0	19			302014	✓	
CTBL MP20-30030520	30	30.5	2.0	14			302015	✓	
CTBL MP20-30030520 C=19	30	30.5	2.0	19			302016	✓	
CTBL MP20-30035520	30	35.5	2.0	14			302017	✓	
CTBL MP20-35025520	35	25.5	2.0				302018	✓	
CTBL MP20-35030520	35	30.5	2.0				302019	✓	
CTBL MP20-35035520	35	35.5	2.0				302020	✓	
CTBL MP20-40020520	40	20.5	2.0	26			302021	✓	
CTBL MP20-40025520	40	25.5	2.0				302022	✓	
CTBL MP20-40030520	40	30.5	2.0				302023	✓	
CTBL MP20-40035520	40	35.5	2.0				302024	✓	
CTBL MP20-40040520	40	40.5	2.0				302025	✓	
CTBL MP20-50020520	50	20.5	2.0				24	302026	✓
CTBL MP20-50025520	50	25.5	2.0	302027				✓	
CTBL MP20-50030520	50	30.5	2.0	302028				✓	
CTBL MP20-50032320	50	32.3	2.0	302029				✓	
CTBL MP20-50035520	50	35.5	2.0	26				302030	✓
CTBL MP20-50040520	50	40.5	2.0					302031	✓
CTBL MP20-60035520	60	35.5	2.0		60	302032		✓	
CTBL MP20-60040520	60	40.5	2.0	302033		✓			
CTBL MP20-60045520	60	45.5	2.0	60	302034	✓			
CTBL MP20-80025520	80	25.5	2.0		302035	✓			
CTBL MP20-80035520	80	35.5	2.0		302036	✓			

PG C6

Заготовки за профилиране
Płytki do profilowania
Заготовки для профилирования
Polotovary k profilování

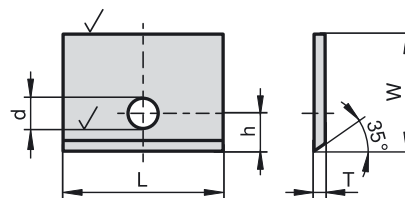

STYLE CTBL ST11- ...					□	▭	○	◌	∞	△	
[mm]					KCR08 CTS08-KC d=4.5mm	HC05 CTF08-HC	MG18 CTS20-HC	MG06 CTS06-HC	SMG02 CTU05-HC	HE40 CTU40-HE	
L	W	T	h	d	Код за заявка Код zamówienia Код заказа Objednací kód	Код за заявка Код zamówienia Код заказа Objednací kód	Код за заявка Код zamówienia Код заказа Objednací kód	Код за заявка Код zamówienia Код заказа Objednací kód	Код за заявка Код zamówienia Код заказа Objednací kód	Код за заявка Код zamówienia Код заказа Objednací kód	
15	15.5	2.0	6.3	4.2	301047	357686	✓				
15	20.5	2.0			301048	357687	✓	300425			300401
15	25.5	2.0			301049	332287	✓	300426			300402
15	30.5	2.0			301050	357688	✓	300427	300449	300455	300403
20	20.5	2.0			301051	357689	✓	300428			300404
20	25.5	2.0			301052	332286	✓	300429			300405
20	30.5	2.0			301053	332289	✓	300430			300406
20	35.5	2.0			301054	357690	✓	300431	300450	300456	300407
25	20.5	2.0			301055	332288	✓	300432			300408
25	25.5	2.0			301056	357691	✓	300433			300409
25	30.5	2.0			301057	332290	✓	300434			300410
25	35.5	2.0			301058	357692	✓	300435	300451	300457	300411
30	20.5	2.0			301059	357693	✓	300436			300412
30	25.5	2.0			301060	332291	✓	300437			300413
30	30.5	2.0			301061	332292	✓	300438			300414
30	35.5	2.0			301062	357694	✓	300439			300415
30	40.5	2.0			301063	300400	✓	300440	300452	300458	300416
35	20.5	2.0			301064	357695	✓	300441			300417
35	25.5	2.0			301065	357696	✓	300442			300418
35	30.5	2.0			301066	357697	✓				2002624
35	35.5	2.0	301067	332990	✓	300443	300453	300459	300419		
35	40.5	2.0	301068	357698	✓						
40	25.5	2.0		357699	■						
40	30.5	2.0		357700	■						
40	35.5	2.0		357701	■						
40	40.5	2.0		357702	■						

PG C4

Заготовки за профилиране
 Płytki do profilowania
 Заготовки для профилирования
 Polotovary k profilování

NEW GENERATION
MULTI PURP

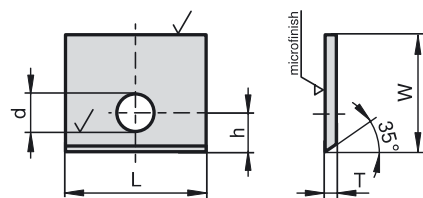

STYLE CTBL MP11 ...										
Код за заявка Kod zamówienia Код заказа Objednací kód	[mm]						KCR08 CTS08-KC			
	L	W	T	h	d					
CTBL MP11-20020520	20	20.5	2.0	5.9	5.2		302037	✓		
CTBL MP11-20025520	20	25.5	2.0						302038	✓
CTBL MP11-20030520	20	30.5	2.0						302039	✓
CTBL MP11-20035520	20	35.5	2.0						302040	✓
CTBL MP11-25020520	25	20.5	2.0						302041	✓
CTBL MP11-25025520	25	25.5	2.0						302042	✓
CTBL MP11-25030520	25	30.5	2.0						302043	✓
CTBL MP11-25035520	25	35.5	2.0						302044	✓
CTBL MP11-30020520	30	20.5	2.0						302045	✓
CTBL MP11-30025520	30	25.5	2.0						302046	✓
CTBL MP11-30030520	30	30.5	2.0						302047	✓
CTBL MP11-30035520	30	35.5	2.0						302048	✓
CTBL MP11-30040520	30	40.5	2.0						302049	✓
CTBL MP11-35020520	35	20.5	2.0						302050	✓
CTBL MP11-35025520	35	25.5	2.0						302051	✓
CTBL MP11-35030520	35	30.5	2.0						302052	✓
CTBL MP11-35035520	35	35.5	2.0				302053	✓		
CTBL MP11-35040520	35	40.5	2.0				302054	✓		

PG C7

Заготовки за профилиране
Płytki do profilowania
Заготовки для профилирования
Polotovary k profilování

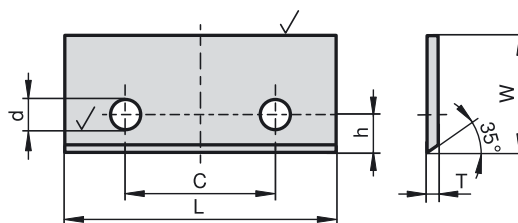

STYLE CTBL ST21- ...						□	▭	○○	▭	○○	△							
[mm]						KCR08 CTS08-KC d=4.5mm	HC05 CTF08-HC	MG18 CTS20-HC	MG06 CTS06-HC	SMG02 CTU05-HC	HE40 CTU40-HE							
L	W	T	C	h	d	Код за заявка Код замовлення Код заказа Objednací kód	Код за заявка Код замовлення Код заказа Objednací kód	Код за заявка Код замовлення Код заказа Objednací kód	Код за заявка Код замовлення Код заказа Objednací kód	Код за заявка Код замовлення Код заказа Objednací kód	Код за заявка Код замовлення Код заказа Objednací kód							
30	20.5	2.0	14	6.3	4.2	301069	2009340	✓										
30	25.5	2.0				301070	357703	✓										
30	30.5	2.0				301071	357704	✓										
30	35.5	2.0				301072	357705	✓										
35	25.5	2.0				301073	357706	✓										
35	30.5	2.0				301074	357707	✓										
35	35.5	2.0				301075	357708	✓										
40	20.5	2.0				26	5.5			357709	✓							
40	20.5	2.0	6.0				168838	✓										
40	20.5	2.0	6.3				301076	331496	✓	300619	■				300600	■		
40	25.5	2.0	5.5					333079	✓	300620	■					300601	■	
40	25.5	2.0	6.3				301077	357710	✓	300621	■					300602	✓	
40	30.5	2.0	5.5					333078	✓	300622	■					300603	■	
40	30.5	2.0	6.3				301078	357711	✓	300623	■					300604	✓	
40	35.5	2.0	5.5					357712	✓	300624	■			300645	■	300605	■	
40	35.5	2.0	6.3				301079	357713	✓	300625	■					300606	■	
40	40.5	2.0	5.5					357714	■									
40	40.5	2.0	6.3				301080	357715	✓	300626	■	300638	■	300646	■	300607	■	
50	20.5	2.0	50	5.5				331497	✓	300627	■					300608	■	
50	25.5	2.0		6.3					331621	✓								
50	25.5	2.0		5.5				301082	357716	✓							2015962	✓
51	26.5	2.0		5.5					357717	■								
51	26.5	2.0		6.3					357718	■								
50	30.5	2.0		6.3				301083	357719	✓	300628	■	300639	■	300647	■	300609	✓
50	35.5	2.0							301084	357720	✓							300610
50	40.5	2.0						301085	357721	✓	300629	■	300640	■	300648	■	300611	■
52	27.5	2.0			6.0				168839	✓								
60	25.5	2.0		60	6.3		301086	331498	✓	300630	■					300612	✓	
60	30.5	2.0						301087	357722	✓	300631	■	300641	■	300649	■	300613	■
60	35.5	2.0						301088	357723	✓	300632	■						
60	39.5	2.0	44			6.0		301089	168840	✓							300614	■
60	40.5	2.0	26					301090	331499	✓	300634	■	300643	■	300651	■	300615	■
60	40.5	2.0	44								300633	■	300642	■	300650	■		
70	25.5	2.0	26			6.3		301091	357724	✓								
70	30.5	2.0								301092	357725	✓						
70	35.5	2.0						301093	357726	✓	300635	■	300644	■			300616	■
70	35.5	2.0		44				301094	2018987	✓								
80	25.5	2.0	60	6.3		301095	357727	✓							2002633	■		
80	30.5	2.0						301096	357728	✓								
80	35.5	2.0						301097	357729	✓	300636	■					300617	■
80	40.5	2.0						301098	357730	✓	300637	■					300618	■

PG C4



Заготовки за профилиране
 Płytki do profilowania
 Заготовки для профилирования
 Polotovary k profilování

NEW GENERATION
 MULTI PURP

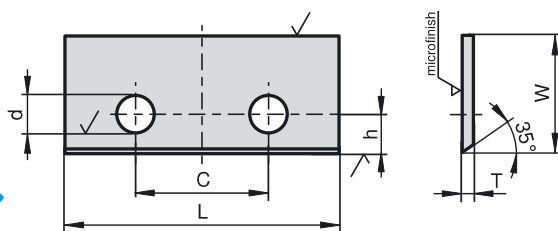

STYLE CTBL MP21 ...

Код за заявка Kod zamówienia Код заказа Objednací kód	[mm]						KCR08 CTS08-KC	
	L	W	T	C	h	d		
CTBL MP21-30020520	30	20.5	2.0	14	5.9	5.2	302055	✓
CTBL MP21-30025520	30	25.5	2.0				302056	✓
CTBL MP21-30030520	30	30.5	2.0				302057	✓
CTBL MP21-30035520	30	35.5	2.0				302058	✓
CTBL MP21-35025520	35	25.5	2.0				302059	✓
CTBL MP21-35030520	35	30.5	2.0				302060	✓
CTBL MP21-35035520	35	35.5	2.0				302061	✓
CTBL MP21-40020520	40	20.5	2.0	26	5.9	5.2	302062	✓
CTBL MP21-40025520	40	25.5	2.0				302063	✓
CTBL MP21-40030520	40	30.5	2.0				302064	✓
CTBL MP21-40035520	40	35.5	2.0				302065	✓
CTBL MP21-40040520	40	40.5	2.0				302066	✓
CTBL MP21-50020520	50	20.5	2.0				302067	✓
CTBL MP21-50025520	50	25.5	2.0				302068	✓
CTBL MP21-50030520	50	30.5	2.0				302069	✓
CTBL MP21-50035520	50	35.5	2.0				302070	✓
CTBL MP21-50040520	50	40.5	2.0				302071	✓
CTBL MP21-60025520	60	25.5	2.0	44	5.9	5.2	302072	✓
CTBL MP21-60030520	60	30.5	2.0				302073	✓
CTBL MP21-60035520	60	35.5	2.0				302074	✓
CTBL MP21-60039520	60	39.5	2.0				302075	✓
CTBL MP21-60040520	60	40.5	2.0				302076	✓
CTBL MP21-70025520	70	25.5	2.0	26	5.9	5.2	302077	✓
CTBL MP21-70030520	70	30.5	2.0				302078	✓
CTBL MP21-70035520	70	35.5	2.0				302079	✓
CTBL MP21-70035520 C=44	70	35.5	2.0				44	302080
CTBL MP21-80025520	80	25.5	2.0	60	5.9	5.2	302081	✓
CTBL MP21-80030520	80	30.5	2.0				302082	✓
CTBL MP21-80035520	80	35.5	2.0				302083	✓
CTBL MP21-80040520	80	40.5	2.0				302084	✓

PG C7

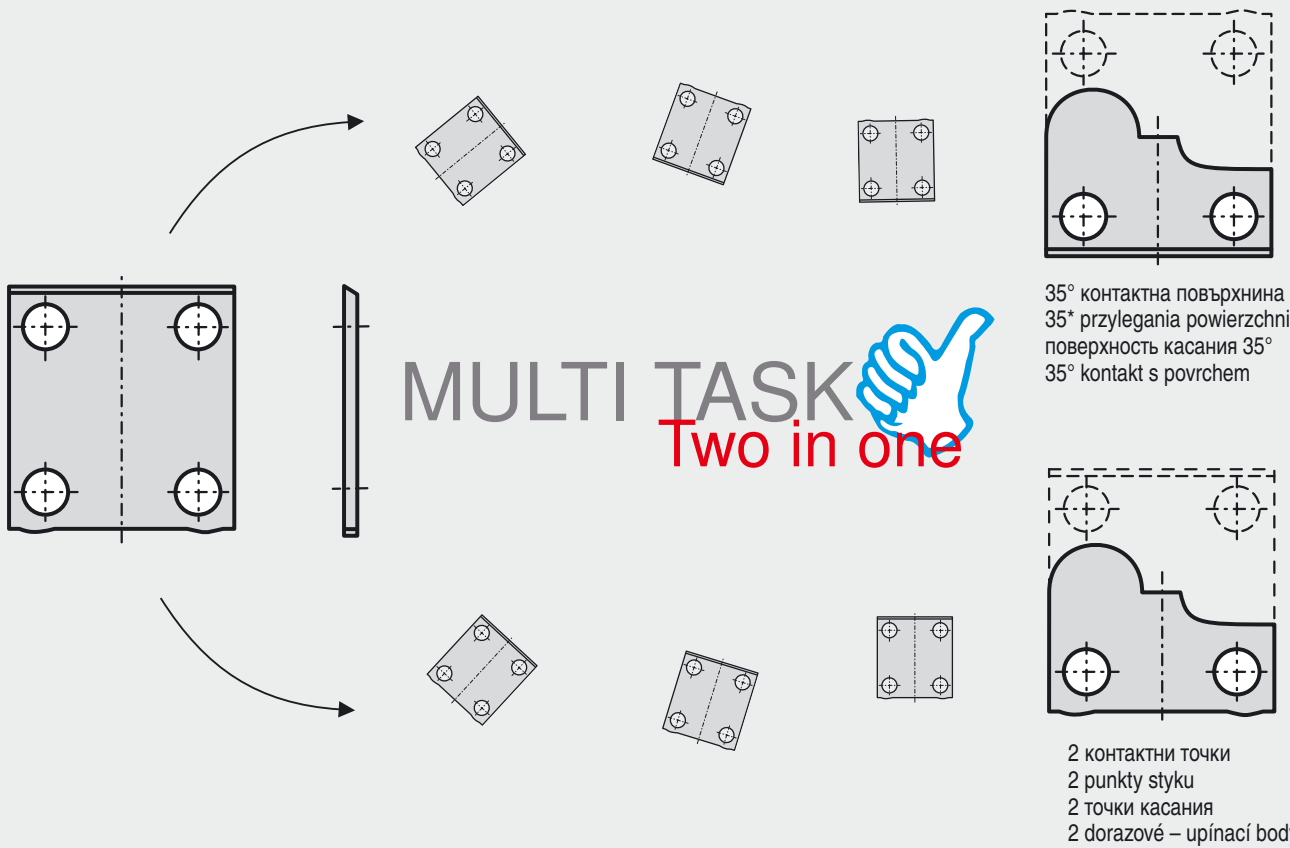

Заготовки за профилиране
 Płytki do profilowania
 Заготовки для профилирования
 Polotovary k profilování

NEW GENERATION
 MULTI PURP

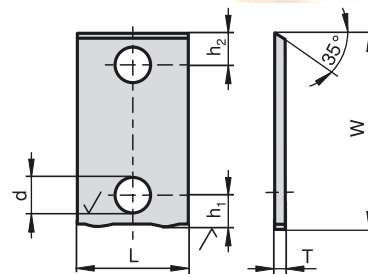

STYLE CTBL MT11 ...

Код за заявка Kod zamówienia Код заказа Objednací kód	[mm]						KCR08 CTS08-KC	
	L	W	T	h ₁	h ₂	d		
CTBL MT11-20040520	20	40.5	2.0	6.5	5.9	5.2	301300	■
CTBL MT11-25045520	25	45.5	2.0				301301	■
CTBL MT11-30040520	30	40.5	2.0				301302	■

PG B8

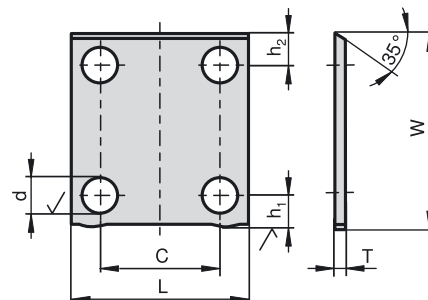

STYLE CTBL MT21 ...

Код за заявка Kod zamówienia Код заказа Objednací kód	[mm]							KCR08 CTS08-KC	
	L	W	T	C	h ₁	h ₂	d		
CTBL MT21-30040520	30	40.5	2.0	14	6.5	5.9	5.2	301303	■
CTBL MT21-40040520	40	40.5	2.0	26				301304	■
CTBL MT21-50040520	50	40.5	2.0					301305	■

PG B8

Заготовки за профилиране
 Płytki do profilowania
 Заготовки для профилирования
 Polotovary k profilování

SUPERPROFILER

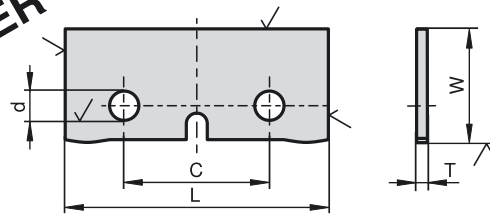

STYLE CTBL SP20- ...					□	▭	○ ○		○○	△
[mm]					KCR08 CTS08-KC	HC05 CTF08-HC	MG18 CTS20-HC	MG06 CTS06-HC	SMG02 CTU05-HC	HE40 CTU40-HE
L	W	T	C	d	Код за заявка Код заповнення Код заказа Objednací kód	Код за заявка Код заповнення Код заказа Objednací kód	Код за заявка Код заповнення Код заказа Objednací kód	Код за заявка Код заповнення Код заказа Objednací kód	Код за заявка Код заповнення Код заказа Objednací kód	Код за заявка Код заповнення Код заказа Objednací kód
30.8	25.5	1.5	20	4.0		171167	330712			

PG C8

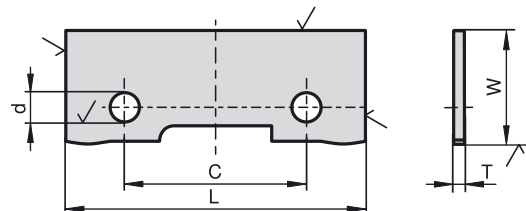

STYLE CTBL SP20- ...																
50.7	34.5	1.5	35	4.0		171145										
40.6	28.2	1.5	28		301115	✓	166732	✓	330307	■	300312	■	300316	✓	300302	✓
40.6	28.2	2.0		5.0	301116	✓	300300	✓	330308	■	300313	■	300317	■	300303	✓
40.6	40.6	2.0	48				330853	■	330852	■					358651	■
60.8	30.2	1.5		4.0	301117	✓	166733	✓	330309	■	300314	■	300318	■	300304	✓
60.6	30.2	2.0						300301	■	330310	■	300315	■	300319	■	300305
60.6	45.6	2.0	45	5.0	301118	✓	167058	✓	330311	■				300306	✓	
80.6	45.6	2.0	65	6.0	301119	✓	167987	✓	167988	■						

PG C8

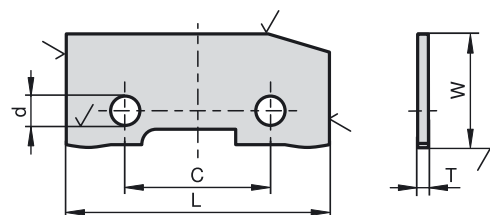

STYLE CTBL SP20- ...												
50.3	45.6	2.0	35	5.0		171142	■					

PG C8

Заготовки за профилиране
Płytki do profilowania
Заготовки для профилирования
Polotovary k profilování

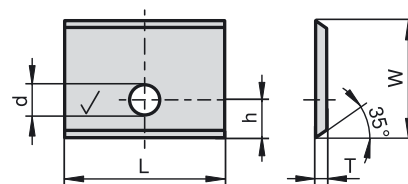

STYLE CTBL ST12- ...															
[mm]					HC05 CTF08-HC	MG18 CTS20-HC	MG06 CTS06-HC	SMG02 CTU05-HC	HE40 CTU40-HE						
L	W	T	h	d	Код за заявка Код замовлення Код заказа Objednací kód	Код за заявка Код замовлення Код заказа Objednací kód	Код за заявка Код замовлення Код заказа Objednací kód	Код за заявка Код замовлення Код заказа Objednací kód	Код за заявка Код замовлення Код заказа Objednací kód						
15	20	2.0	6.3	4.2	357731	■	300710	■			300700	■			
15	30	2.0							300720	■	300730	■			
20	20	2.0					357732	■	300711	■			300701	■	
20	25	2.0									300726	■			
20	30	2.0					357733	■	300712	■			300702	■	
20	35	2.0							300721	■					
25	20	2.0					357734	■	300713	■			300703	■	
25	25	2.0					357735	■	300714	■			300704	■	
25	30	2.0					357736	■	300715	■			300705	■	
25	35	2.0							300722	■	300727	■			
30	25	2.0					357737	■	300716	■			300706	■	
30	35	2.0					357738	■	300717	■			300707	■	
30	40	2.0							300723	■	300728	■			
35	30	2.0					357739	■	300718	■	300724	■		300708	■
35	35	2.0					357740	■	300719	■		300729	■	300709	■

PG C5

Заготовки за профилиране
Płytki do profilowania
Заготовки для профилирования
Polotovary k profilování

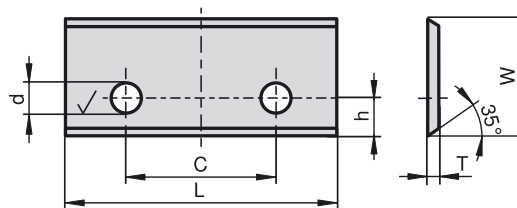

STYLE CTBL ST22- ...															
[mm]						HC05 CTF08-HC	MG18 CTS20-HC	MG06 CTS06-HC	SMG02 CTU05-HC	HE40 CTU40-HE					
L	W	T	C	h	d	Код за заявка Код замовлення Код заказа Objednací kód	Код за заявка Код замовлення Код заказа Objednací kód	Код за заявка Код замовлення Код заказа Objednací kód	Код за заявка Код замовлення Код заказа Objednací kód	Код за заявка Код замовлення Код заказа Objednací kód					
40	20	2.0	26	5.5	4.2	357741	■								
40	20	2.0		6.3		300800	■								
40	25	2.0		5.5		300801	■								
40	25	2.0		6.3			300834	■	300847	■	300854	■	300821	■	
40	25.4	2.0		6.0		357746	■	300833	■				300820	■	
40	30	2.0		5.5		357743	■								
40	30	2.0		6.3			300835	■	300848	■	300855	■	300822	■	
40	32	2.0				300802	■								
40	35	2.0		5.5		357744	■	300836	■	300849	■	300856	■	300823	■
40	35	2.0		6.3		300803	■	300837	■	300850	■	300857	■	300824	■
40	40	2.0		5.5		300804	■								
40	40	2.0		6.3		300805	■	300839	■				300825	■	
45	35	2.0		5.5		300806	■								
45	35	2.0		6.3		300807	■								
50	25	2.0		5.5		357745	■								
50	25	2.0		6.3		300808	■								
50	30	2.0	300809		■	300840	■				300826	■			
50	35	2.0	300810		■										
50	40	2.0	300811		■	300841	■	300851	■	300858	■	300827	■		
51	26	2.0		300812	■										
60	18	2.0	5.5	300813	■										
60	20	2.0		300814	■										
60	20	2.0	44	300815	■										
60	25	2.0	26	6.3	300816	■	300842	■			300828	■			
60	25	2.0		5.5	300817	■									
60	30	2.0		6.3	300818	■	300843	■				300829	■		
60	35	2.0		300819	■	300844	■				300830	■			
60	40	2.0	44	6.0	357747	■									
60	40	2.0		6.3			300846	■	300853	■	300860	■	300832	■	
60	40	2.0	26	6.3			300845	■	300852	■	300859	■	300831	■	
60	40	2.0		6.5	357748	■									

PG C5

Заготовки за профилиране
Płytki do profilowania
Заготовки для профилирования
Polotovary k profilování

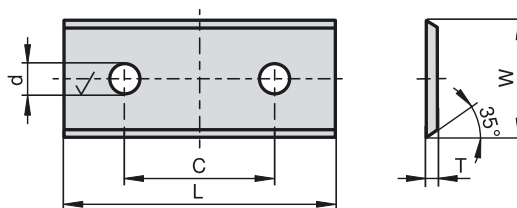

STYLE CTBL RV22- ...					□	▭	○○	▭	○○	△							
[mm]					KCR08 CTS08-KC d=4.5mm	HC05 CTF08-HC	MG18 CTS20-HC	MG06 CTS06-HC	SMG02 CTU05-HC	HE40 CTU40-HE							
L	W	T	C	d	Код за заявка Код замовлення Код заказа Objednací kód	Код за заявка Код замовлення Код заказа Objednací kód	Код за заявка Код замовлення Код заказа Objednací kód	Код за заявка Код замовлення Код заказа Objednací kód	Код за заявка Код замовлення Код заказа Objednací kód	Код за заявка Код замовлення Код заказа Objednací kód							
30	25	2.0	20	4.2		168871	■	300933	■	300944	■		300921	■			
40	30	2.0	20		301099	✓	168872	✓						1103810	■		
40	30	2.0	26											300950	■		
40	32.6	2.0	20				300900	■									
40	35	2.0						300901	■								
40	35	2.0	26		301100	✓	300902	✓	300934	■	300945	■		300922	■		
40	37.8	2.0	20				300903	■									
40	42.9	2.0				301101	✓	300904	✓								
42	32	2.0	26				300905	■									
45	35	2.0						300906	■								
50	16	2.0						300907	■								
50	20	2.0						300908	■	300935	■				300923	■	
50	25	2.0						300909	■	300936	■				300924	■	
50	30	2.0						301102	✓	300910	✓	300937	■	300946	■	300925	■
50	30	2.0			34			300911	■	300938	■				300926	■	
50	40	2.0							300912	■	300939	■				300927	■
50	45	2.0							168873	■	300940	■	300947	■		300928	■
51	26	2.0				26			300913	■							
52	34	2.0	24				168828	■									
60	20	2.0	26				301103	✓	300914	✓							
60	19	2.0	44				168835	■									
60	25	2.0	26				301104	✓	168836	✓							
60	25	2.0	44				300915	■									
60	30	2.0	26				300916	■									
60	30	2.0	44				300917	■	300941	■	300948	■		300930	■		
60	32.6	2.0	20				300918	■									
60	35	2.0	26				301105	✓	357749	✓							
60	35	2.0	44				301106	✓	168837	✓	300942	■		300931	■		
60	37.8	2.0	20				300919	■									
60	40	2.0	44				300999	■	300943	■	300949	■		300932	■		
60	42.9	2.0	20			300920	■										

PG C5

Заготовки за профилиране
Płytki do profilowania
Заготовки для профилирования
Polotovary k profilování

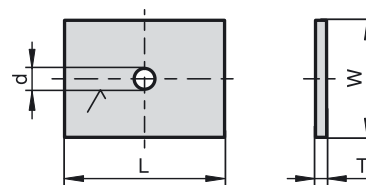

STYLE CTBL RV10- ...							
[mm]							
L	W	T	C	d			
24	22	2.0	-	4.2	KCR08 CTS08-KC d=4.5mm	HC05 CTF08-HC	
28	24	2.0			Код за заявка Код zamówienia Код заказа Objednací kód	Код за заявка Код zamówienia Код заказа Objednací kód	
32	24	2.0			301107	✓	168821
36	28	2.0		301108	✓	168822	■
40	26	2.0		4.1		168823	■
			4.2			168824	■
						168825	■

PG C5

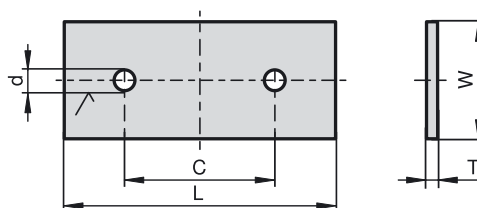

STYLE CTBL RV20- ...							
L	W	T	C	d			
40	20.4	2.0	26	4.2		1100041	■
42	32	2.0	24			168826	■
48	36	2.0				168827	■
52	34	2.0		4.1		168828	■

PG C5

Заготовки за профилиране
Płytki do profilowania
Заготовки для профилирования
Polotovary k profilování

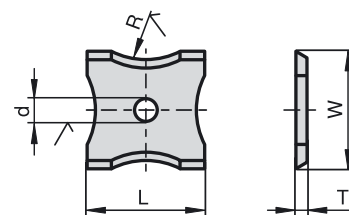

STYLE CTBL PF12- ...									
[mm]									
L	W	T	R	h	d				
13	16	2.0	4	-	4.2	KCR08 CTS08-KC d=4.5mm	HC05 CTF08-HC		
20	21	2.0	8			Код за заявка Kod zamówienia Код заказа Objednací kód	Код за заявка Kod zamówienia Код заказа Objednací kód		
26	24	2.0	12			301109	✓	239778	✓
						301110	✓	239775	✓
						301111	✓	239776	✓

PG C5

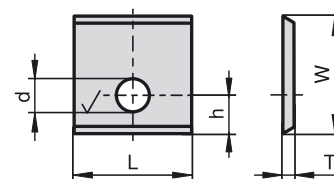

STYLE CTBL PF12- ...									
L	W	T	R	h	d				
16	17.5	2.0	-	6.5	4.5	301112	✓	300725	✓

PG C5

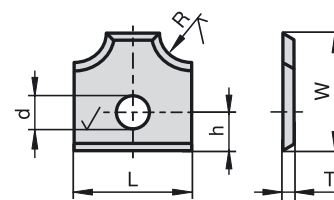

STYLE CTBL PF12- ...									
L	W	T	R	h	d				
16	17.5	2.0	4.5	5.8	4.5	301113	✓	239724	✓

PG C5

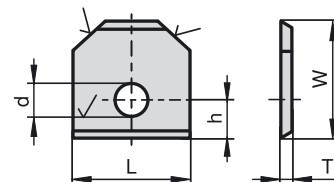

STYLE CTBL PF12- ...									
L	W	T	R	h	d				
16	17.5	2.0	-	5.5	4.2	301114	✓	332492	✓

PG C5

Заготовки за профилиране
Płytki do profilowania
Заготовки для профилирования
Polotovary k profilování

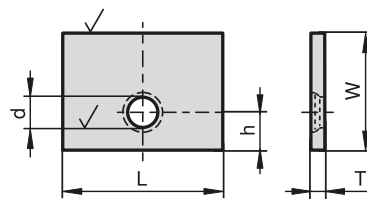

STYLE CTBL CH10- ...					□	○○	◻			
[mm]					KCR08 CTS08-KC	MG18 CTS20-HC	MG06 CTS06-HC			
L	W	T	h	d	Код за заявка Код zamówienia Код заказа Objednací kód	Код за заявка Код zamówienia Код заказа Objednací kód	Код за заявка Код zamówienia Код заказа Objednací kód			
20	20.5	3.0	7.0	4.5	301120	✓	300542	■	300525	■
20	25.5	3.0			301121	✓	300543	■	300526	■
20	30.5	3.0			301122	✓	300544	■	300527	■
20	35.5	3.0			301123	✓	300545	■	300528	■
20	40.5	3.0			301124	✓	300546	■	300529	■
25	25.5	3.0			301125	✓	300547	■	300530	■
25	30.5	3.0			301126	✓	300548	■	300531	■
25	35.5	3.0			301127	✓	300549	■	300532	■
25	40.5	3.0			301128	✓	300550	■	300533	■
30	25.5	3.0			301129	✓	300551	■	300534	■
30	30.5	3.0			301130	✓	300552	■	300535	■
30	35.5	3.0			301131	✓	300553	■	300536	■
30	40.5	3.0			301132	✓	300554	■	300537	■
35	25.5	3.0			301133	✓	300555	■	300538	■
35	30.5	3.0			301134	✓	300556	■	300539	■
35	35.5	3.0			301135	✓	300557	■	300540	■
35	40.5	3.0	301136	✓	300558	■	300541	■		

PG B7

Заготовки за профилиране
Płytki do profilowania
Заготовки для профилирования
Polotovary k profilování

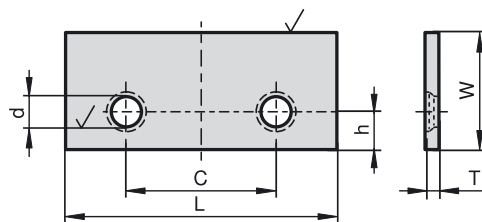

STYLE CTBL CH20- ...						<input type="checkbox"/>	<input type="radio"/>	<input type="radio"/>			
[mm]						KCR08 CTS08-KC	MG18 CTS20-HC	MG06 CTS06-HC			
L	W	T	C	h	d	Код за заявка Код zamówienia Код заказа Objednací kód	Код за заявка Код zamówienia Код заказа Objednací kód	Код за заявка Код zamówienia Код заказа Objednací kód			
40	20.5	3.0	28	7.0	4.5	301137	✓	300243	■	300262	■
40	25.5	3.0				301138	✓	300244	■	300263	■
40	30.5	3.0				301139	✓	300245	■	300264	■
45	25.5	3.0				301140	✓	300246	■	300265	■
45	30.5	3.0				301141	✓	300247	■	300266	■
45	35.5	3.0				301142	✓	300248	■	300267	■
55	25.5	3.0	41	6.0		301143	✓	300249	■	300268	■
55	30.5	3.0				301144	✓	300250	■	300269	■
55	35.5	3.0				301145	✓	300251	■	300270	■
55	40.5	3.0				301146	✓	300252	■	300271	■
65	20.5	3.0	28			301155	✓	300253	■	300272	■
65	25.5	3.0				301147	✓	300254	■	300273	■
65	30.5	3.0				301148	✓	300255	■	300274	■
65	35.5	3.0				301149	✓	300256	■	300275	■
65	40.5	3.0				301150	✓	300257	■	300276	■
80	25.5	3.0	66			301151	✓	300258	■	300277	■
80	30.5	3.0				301152	✓	300259	■	300278	■
80	35.5	3.0				301153	✓	300260	■	300279	■
80	40.5	3.0			301154	✓	300261	■	300280	■	

PG B7

Заготовки за профилиране
Płytki do profilowania
Заготовки для профилирования
Polotovary k profilování

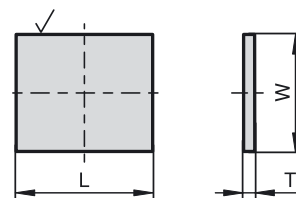

STYLE CTBL WH00- ...			<input type="checkbox"/>	<input type="checkbox"/>		
[mm]			KCR08 CTS08-KC	HC05 CTF08-HC		
L	W	T	Код за заявка Код zamówienia Код заказа Objednací kód	Код за заявка Код zamówienia Код заказа Objednací kód		
15	15.5	2.0		300000	■	
15	20.5	2.0		300001	■	
20	20.5	2.0		300002	■	
20	25.5	2.0		300003	■	
20	30.5	2.0	301000	✓	300004	■
20	35.5	2.0		300005	■	
25	20.5	2.0		300006	■	
25	25.5	2.0		300007	■	
25	30.5	2.0		300008	■	
25	35.5	2.0	301001	✓	300009	■
30	20.5	2.0		300010	■	
30	25.5	2.0		300011	■	
30	30.5	2.0		300012	■	
30	35.5	2.0	301002	✓	300013	■
30	40.5	2.0		300014	■	
35	20.5	2.0		300015	■	
35	25.5	2.0		300016	■	
35	35.5	2.0		300017	■	
35	40.5	2.0		300018	■	
40	20.5	2.0		300019	■	
40	25.5	2.0		300020	■	
40	30.5	2.0		300021	■	
40	35.5	2.0		300022	■	
40	40.5	2.0	301003	✓	300023	■
45	30.5	2.0		300024	■	
45	35.5	2.0		300025	■	
50	20.5	2.0		300026	■	
50	25.5	2.0		300027	■	
50	30.5	2.0	301004	✓	300028	■
50	40.5	2.0		300029	■	
50	45.5	2.0		300030	■	
60	20.5	2.0		300031	■	
60	25.5	2.0		300032	■	
60	30.5	2.0		300033	■	
60	35.5	2.0		300034	■	
60	40.5	2.0	301005	✓	300035	■
80	25.5	2.0		300036	■	
80	35.5	2.0	301006	✓	300037	■
80	45.5	2.0		300038	■	

PG C4

Бележки Notatki Заметки Poznámky

Lined area for notes, consisting of 25 horizontal grey bars.

Бележки Notatki Notes Заметки Poznámky

Lined area for notes, consisting of multiple horizontal grey lines.

Zentrale: CERATIZIT S.A.
Stammwerk Luxemburg
CERATIZIT Luxembourg Sarl
Route de Holzem, B.P. 51
L-8201 Mamer
Tel.: +352 312 085-1
Fax: +352 311 911
E-Mail: info@ceratizit.com

Stammwerk Österreich
CERATIZIT Austria Gesellschaft m.b.H.
A-6600 Reutte/Tirol
Tel.: +43 (5672) 200-0
Fax: +43 (5672) 200-502
E-Mail: info.austria@ceratizit.com



www.ceratizit.com

Vertriebsgesellschaften

Bulgarien

CERATIZIT Bulgaria AG
Boulevard Stoletov 157
BG-5301 Gabrovo
Tel.: +359 (66) 812 207
Fax: +359 (66) 801 608
E-Mail: info.bulgaria@ceratizit.com

China

CERATIZIT China Ltd.
Room 1201-1204
Hollywood Centre
233 Hollywood Rd., Sheung Wan
Hong Kong
Tel.: +852 (2542)-1838
Fax: +852 (2854) 3777
E-Mail: info.china@ceratizit.com

Deutschland

CERATIZIT Deutschland GmbH
Büro Langenfeld
Hans-Böckler-Straße 10
D-40764 Langenfeld
Tel.: +49 (2173) 97 25-0
Fax: +49 (2173) 97 25-25
E-Mail: info.deutschland@ceratizit.com

CERATIZIT Deutschland GmbH

Büro Dettingen
Karlstraße 80
D-72581 Dettingen
Tel.: +49 (7123) 9201-0
Fax: +49 (7123) 9201-190
E-Mail: info.deutschland@ceratizit.com

CERATIZIT Horb GmbH

Stadionstraße
D-72160 Horb
Tel.: +49 (7451) 522 0
Fax: +49 (7451) 522 288
E-Mail: info.horb@ceratizit.com

CERATIZIT Logistik GmbH

Daimlerstraße 70
D-87437 Kempten
Tel.: +49 (831) 570 11-0
Fax: +49 (831) 570 11-3811
E-Mail: info.logistik@ceratizit.com

Frankreich

CERATIZIT France Sarl
Büro Pontoise
20, Rue Lavoisier
F-95300 Pontoise
Tel.: +33 (1) 3433-3180
Fax: +33 (1) 3030-9339
E-Mail: info.france@ceratizit.com

CERATIZIT France Sarl

Büro Lyon
Parc de L'Artillerie
5, Espace Henri Vallée
F-69007 Lyon
Tel.: +33 (4) 72 76 86 50
Fax: +33 (4) 72 76 86 51
E-Mail: info.lyon@ceratizit.com

Großbritannien

CERATIZIT UK Ltd.
Cliff Lane
Grappenhall
Warrington WA4 3JX
Tel.: +44 (1925) 261-161
Fax: +44 (1925) 267-933
E-Mail: info.uk@ceratizit.com

Indien

CERATIZIT India Pvt. Ltd.
58, Motilal Gupta Road
Barisha
IN-700 008 Kolkata
Tel.: +91 (33) 2494-5435
Fax: +91 (33) 2494-1472
Telex: 021 8142 ihm in
E-Mail: info.india@ceratizit.com

Italien

CERATIZIT Italia SpA
Piazza F. Martelli, 7
I-20162 Milano
Tel.: +39 (02) 6441-111
Fax: +39 (02) 6611-6040
E-Mail: info.italia@ceratizit.com

Japan

CERATIZIT Japan Ltd.
3-13-9, Mizuho
Shizuoka 421 - 0115
Tel.: +81 (54) 268 1060
Fax: +81 (54) 257 8181
E-Mail: info.japan@ceratizit.com

Luxemburg

CERATIZIT Luxembourg Sarl
Route de Holzem, B.P. 51
L-8201 Mamer
Tel.: +352 312 085-1
Fax: +352 311 911
E-Mail: info@ceratizit.com

Niederlande

CERATIZIT Nederland B.V.
Bergrand 224
NL-4707 AT Roosendaal
Tel.: +31 (165) 55 08 00
Fax: +31 (165) 55 61 76
E-Mail: info.nederland@ceratizit.com

Österreich

CERATIZIT Austria Gesellschaft m.b.H.
A-6600 Reutte/Tirol
Tel.: +43 (5672) 200-0
Fax: +43 (5672) 200-502
E-Mail: info.austria@ceratizit.com

Schweiz

CERATIZIT Schweiz AG
Solothurnstrasse 68
CH-2504 Biel
Tel.: +41 (32) 344 93 93
Fax: +41 (32) 344 93 94
E-Mail: info.schweiz@ceratizit.com

Spanien

CERATIZIT Ibérica SL
Büro Pozuelo
Vía de las Dos Castillas, 9c
Portal 2, Bajo B
E-28224 Pozuelo (Madrid)
Tel.: +34 (91) 351-0609
Fax: +34 (91) 351-2813
E-Mail: info.iberica@ceratizit.com

CERATIZIT Ibérica SL

Büro Bilbao
Avda. Mazarredo 41 1 Izqda.
E-48009 Bilbao
Tel.: +34 (944) 23 71 18
Fax: +34 (944) 23 97 18
E-Mail: info.bilbao@ceratizit.com

USA

CERATIZIT USA Inc.
777 Old Clemson Road
Columbia
South Carolina 29229
Toll free: +1 (800) 334 1165
Tel.: +1 (803) 736 1900
Fax: +1 (803) 736 1902
E-Mail: info.usa@ceratizit.com



www.ceratizit.com - just a click.



269/2

7001102

hard material matters



269 BG PL RU CZ 05.06

We reserve the right to make technical changes for improvement of the product.
Запазваме си правото за технически промени и подобрения на продуктите
Zastrzegamy sobie prawo zmian technicznych, dla udoskonalenia produktu.
Мы оставляем за собой право вносить технические изменения в целях совершенствования продукции
Právo na technické zmeny v rámci vylepšení výrobku vyhradené.